

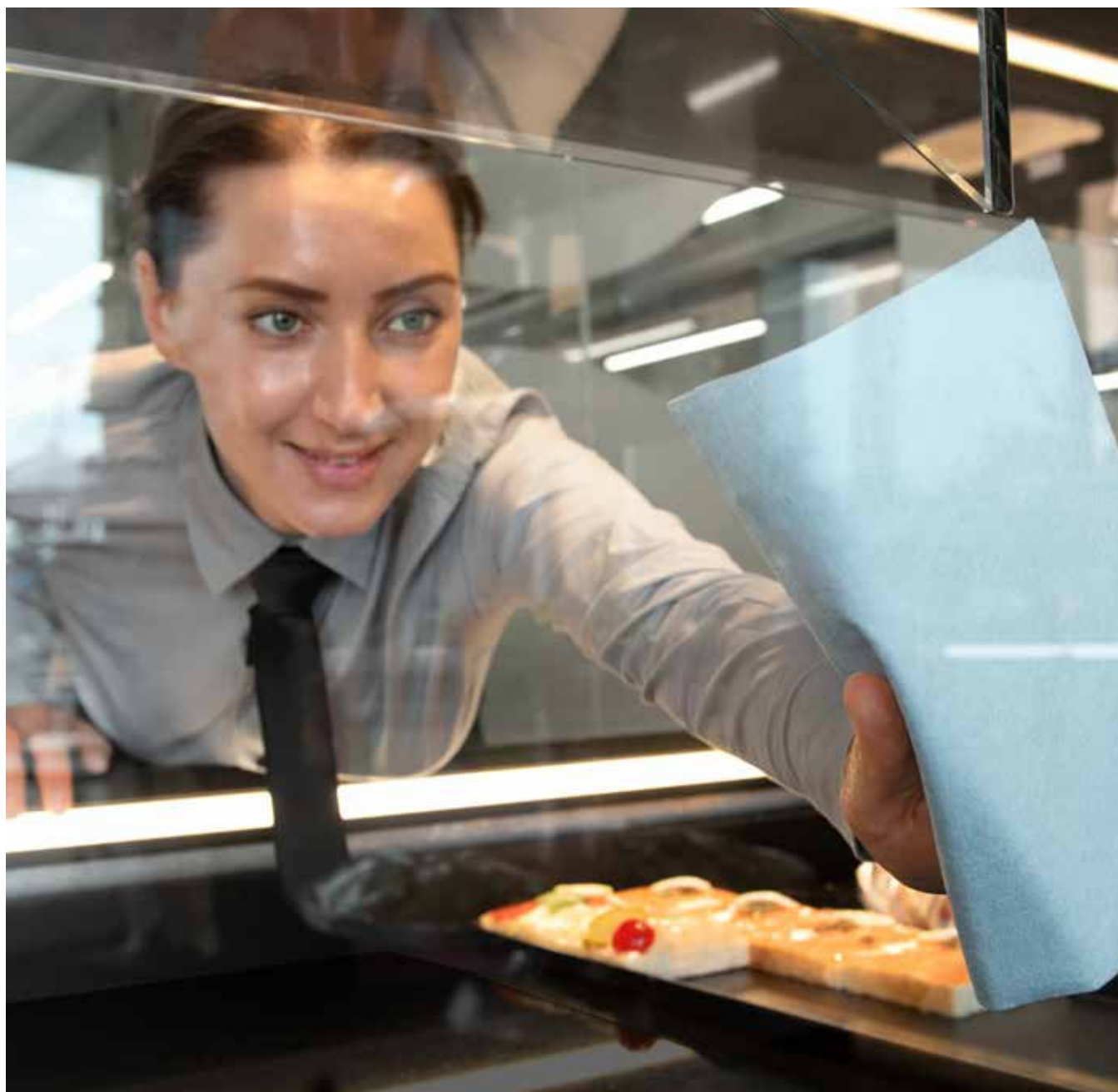

NETTOYAGE & ENTRETIEN

SOLUTIONS PRODUIT ET SYSTÈME



NETTOYAGE ENTRETIEN

TOUT POUR NETTOYER, ENTRETENIR, PROTÉGER.

























GAMME DE PRODUITS DELTA

Ce catalogue présente une partie de notre vaste gamme. Vous trouverez d'autres produits et innovations sur le site : delta-zofingen.ch/fr/shop/



PICTOGRAMMES

- 
Capacité d'absorption très élevée
 Matériau particulièrement absorbant retenant un grand volume de liquide
- 
Capacité d'absorption élevée
 Matériau absorbant bien les liquides
- 
Absorption très rapide
 Produits qui se caractérisent par une absorption des liquides très rapide
- 
Absorption rapide
 Produits qui se caractérisent par une absorption des liquides rapide
- 
Très haute résistance à la déchirure
 Produits qui se caractérisent par une résistance à la déchirure particulièrement élevée (ou, dans le cas de chiffons, qui supportent de très fortes sollicitations) lors de l'usage
- 
Haute résistance à la déchirure
 Produits qui se caractérisent par une haute résistance à la déchirure (ou, dans le cas de chiffons, qui supportent de fortes sollicitations) lors de l'usage
- 
Très peu de peluches
 Produits se distinguant par une formation de peluches extrêmement faible et ne générant pratiquement pas de particules d'abrasion lors de l'usage
- 
Très faible formation de peluches
 Produits qui se caractérisent par une très faible formation de peluches et génèrent peu de particules d'abrasion lors de l'usage
- 
Résistance aux solvants
 Produits adaptés à l'utilisation de solvants (Le degré de résistance aux solvants dépend des matériaux utilisés; en cas de doute, il faut déterminer l'adéquation.)
- 
Capacité d'absorption d'huile
 Produits convenant à l'absorption d'huiles et de liquides à base d'huile
- 
Haptique
 Propriété des matériaux particulièrement agréables au toucher et à l'utilisation
- 
Très longue durée d'utilisation
 Produits réutilisables, pour un emploi de longue durée
- 
Longue durée d'utilisation
 Produits réutilisables
- 
Courte durée d'utilisation
 Produits à usage unique
- 
Grand volume
 Produits à grand volume (sensibilité tactile)
- 
Volume moyen
 Produits à volume moyen (sensibilité tactile)
- 
Système multi-couleur
 Réduction des risques de contaminations croisées grâce aux différentes couleurs des torchons de nettoyage
- 
Prédécoupé
 Papier prédécoupé pour faciliter la séparation des feuilles
- 
Rouleau mixte
 Rouleau conçu pour un dévidage central et extérieur
- 
Papier recyclé
 Produit de haute qualité en papier de récupération, cartons fins et épais recyclés
- 
Papier en cellulose fraîche
 Papier blanc, particulièrement doux en 100% cellulose fraîche
- 
Forte fréquentation
 Solution système pour domaines à grand nombre d'utilisateurs
- 
Faible fréquentation
 Solution système pour domaines à petit nombre d'utilisateurs

SOMMAIRE

DELTA ZOFINGEN AG	4
DELTA – compétences de A à Z	4
Votre tâche, notre compétence	5
DELTA Zofingen AG comme partenaire	6
Boutique en ligne DELTA	7
Labels de qualité – l'assurance qualité	8
Politique de durabilité DELTA	9
Compétences	10
Coach sectoriel	12
TORCHONS DE NETTOYAGE	16
Caractéristiques des torchons de nettoyage	17
Torchons de nettoyage à usage unique	18
Torchons de nettoyage réutilisables	19
Lingettes de nettoyage humides	25
Lingettes de nettoyage humides – un grand choix	26
Du solide: les microfibres	28
Torchons en microfibre	29
PAPIER DE NETTOYAGE	30
Caractéristiques du papier de nettoyage	31
Papier de nettoyage	32
Draps médicaux et papier de ménage	35
Cellulose fraîche ou recyclée ?	36
Systèmes de distributeurs	37
CHIFFONS DE NETTOYAGE	38
Caractéristiques des chiffons de nettoyage	39
Conditionnement des chiffons de nettoyage	40
Chiffons de nettoyage	41
Bien se laver les mains	45
Nettoyage des mains DELTACLEAN®	45
Élimination	48
NOS PARTENAIRES ET MARQUES	54
Tapis de sol PIG® Grippy®	49
Absorbants New Pig	50
Kleen Purgatis	52
Kimberly-Clark Professional™	54
Tork	58
Chicopee	62
Nos partenaires et leurs marques fortes	66

DELTA ZOFINGEN AG

TOUTES LES COMPÉTENCES SOUS LE MÊME TOIT

DELTA ZOFINGEN AG EST SPÉCIALISÉE DANS LA FOURNITURE DE SOLUTIONS SYSTÈME SUR MESURE EFFICACES DANS LE DOMAINE DE L'HYGIÈNE, DE LA PROPRETÉ ET DE LA SÉCURITÉ EN SUISSE.



NETTOYAGE ET ENTRETIEN – avec des produits de nettoyage et d'entretien

Laver, nettoyer, essuyer, aspirer – avec des moyens fiables, adaptés à vos besoins. Grâce à nos compétences multisectorielles, nous vous aidons à relever les défis quotidiens et vous proposons une gamme qui réunit des nos propres marques et des produits tiers de haute qualité.



SANITAIRES – une hygiène sans compromis pour votre secteur

Les concepts d'hygiène ont atteint un nouveau sommet. Nous élaborons avec vous un concept sur mesure et vous proposons de nombreuses solutions, connaissances spécialisées et divers services en relation avec l'hygiène et la propreté.



SÉCURITÉ AU TRAVAIL ET HYGIÈNE – de la tête aux pieds

Évitez de lourdes conséquences suite à de petites malades en cas d'accident de travail, et misez sur une sécurité fiable pendant vos processus de travail. En tant que spécialiste des équipements de protection individuelle/EPI, nous vous protégeons, vous et votre équipe. Fiez-vous à notre propre marque **DELTA SAFE®**, qui offre une nouvelle génération de vêtements de protection et d'hygiène.



SALLE BLANCHE – normes et exigences spéciales

Les salles blanches doivent satisfaire à de sévères exigences en matière de microorganismes et de libération de particules. Nous vous fournissons une assistance complète dans la recherche de votre solution, que vous souhaitiez des gants, des couvre-doigts, des vêtements à usage unique, des lingettes ou des systèmes de balais et produits désinfectants.



KLEEN PURGATIS – produits de nettoyage innovants

Notre partenaire KLEEN PURGATIS propose une gamme complète de produits de qualité dans les domaines du nettoyage, de l'entretien, de l'hygiène et de la désinfection. La philosophie d'entreprise axée sur la qualité et sur l'innovation est à la base du succès de KLEEN PURGATIS.



CATALOGUES ET BROCHURES

à télécharger ou à lire en ligne sous: delta-zofingen.ch/fr/service-savoir-faire/downloads/catalogues/

VOTRE TÂCHE, NOTRE COMPÉTENCE

Chère lectrice, Cher lecteur,

Détruire 99,999% des bactéries et éviter d'une manière rigoureuse les contaminations croisées? C'est possible avec le torchon en microfibre **DELTATEX®**, qui vous donne un sentiment de sécurité totale!

Des innovations pour vos défis quotidiens

DELTATEX® vous fournit une assistance optimale dans tous les domaines à hautes exigences d'hygiène. Des secteurs comme le Food & Beverage, la santé publique ou l'industrie chimique & pharmaceutique se fient entièrement à un produit de haute performance, très résistant à la déchirure, qui nettoie en douceur des surfaces très sensibles et élimine la poussière. Autrement dit, un concentré d'innovation que DELTA adapte en continu à vos défis.

DELTA est connu pour offrir des solutions sectorielles sur mesure

En tant que client, vous êtes au cœur des activités de DELTA. Les exigences posées au nettoyage ou à l'application des produits, varient d'une branche à l'autre, et souvent aussi au sein de la même entreprise. En tant que responsable, vous devez vous assurer du respect des exigences de qualité dans tous les secteurs!

À cet effet, nous proposons de nombreux produits et systèmes parfaitement adaptés à votre branche. Grâce à

nos compétences techniques et aux bonnes questions, vous trouverez le produit qui répond idéalement à vos besoins: «Quel résultat aimerais-je obtenir? Faut-il absorber des huiles, graisses et autres liquides en petites ou grandes quantités? Est-il nécessaire de nettoyer des machines, de réaliser une application de peinture sensible ou de désinfecter des surfaces, ou le produit doit-il être apte au contact alimentaire?».

[Utilisez ce catalogue sur le nettoyage et l'entretien comme coach et guide pour vos exigences personnelles!](#)

Profitez à plusieurs égards

La rentabilité, l'efficacité et la durabilité sont aussi très importantes pour vous? Avec nos produits, vous faites le bon choix, car ils vous offrent plus: les distributeurs adéquats, unités de conditionnement idéales ou produits certifiés vous procurent de nombreux avantages, par exemple l'efficacité, la flexibilité, la rentabilité et une gestion économe des ressources!

Nous vous souhaitons du succès et du plaisir en lisant le présent catalogue DELTA Nettoyage et Entretien!

DELTA Zofingen AG

VOS DÉFIS DEVIENNENT AUSSI DE PLUS EN PLUS COMPLEXES ? ALORS, MISEZ SUR UN PARTENAIRE EXPÉRIMENTÉ.

NOS SOLUTIONS SYSTÈME SUR MESURE ET EFFICACES EN MATIÈRE D'HYGIÈNE, DE PROPRETÉ ET DE SÉCURITÉ, SÉDUISENT DE PLUS EN PLUS DE CLIENTS. VOICI LES AVANTAGES :

✓ **GAMME DE PRODUITS ÉTENDUE, SUR MESURE**

Notre longue expérience nous permet de développer des solutions sur mesure parfaitement adaptées à vos besoins. Notre vaste gamme de produits est complétée en continu par des innovations pour vos tâches quotidiennes.

✓ **SAVOIR SPÉCIALISÉ POUR VOTRE BRANCHE**

Les exigences spécifiques ou dispositions légales en matière d'hygiène varient d'une branche à l'autre. Ici, nos solutions systèmes établissent des références pour un concept d'hygiène adapté aux besoins.

✓ **EN TANT QUE CLIENT, VOUS ÊTES AU CŒUR DE NOS ACTIONS**

Nous misons sur des clients satisfaits. Les spécialistes DELTA vous offrent un conseil personnel et professionnel dans votre secteur. Nous accordons une grande importance à l'excellence dans les services au client et la livraison.

✓ **BOUTIQUE EN LIGNE PRIMÉE**

Vous trouverez dans notre boutique en ligne appréciée toute notre gamme de produits, et tous les mois de nouveaux articles de marque !

✓ **SERVICE – GARANTIE DE LIVRAISON SOUS 24 H**

Votre requête est un ordre pour nous ! Les commandes que nous recevons jusqu'à midi sont livrées le lendemain si la marchandise est disponible.

✓ **QUALITÉ CERTIFIÉE PAR DELTA**

Nos produits et solutions remplissent des exigences maximales: notre philosophie d'entreprise vécue se base d'un côté sur des matériaux fiables, de haute qualité, aux caractéristiques testées, et de l'autre, sur des valeurs vécues comme la durabilité et la protection de l'environnement.



DELTA EN LIGNE

Plus de 5000 produits, services et données instructives en ligne

[DELTA-ZOFINGEN.CH/FR](https://delta-zofingen.ch/fr)



Guides produits

Trouvez les solutions adaptées à vos besoins



Newsletter

Rester informé(e) sur les offres, nouveautés et acquérez de nouvelles connaissances !



Garantie de livraison 24h

En cas de commandes jusqu'à 12h00 et de disponibilité des marchandises



Demandes d'échantillons

De nombreux articles sont disponibles comme échantillons. Vous pouvez les commander de façon conviviale avec un formulaire.

Possibilités de paiement

10 modes au choix



Livraison gratuite

Pour vos commandes d'un montant de CHF 300.- (hors TVA) ou plus



Sécurité testée

Certificats et distinctions



Vidéos de produits

Avec des informations d'application et caractéristiques de produits

Catalogues et brochures

à télécharger ou à lire en ligne



Conseil personnel

Conseil individuel par le service de vente interne



Comparaison de produits

Comparaison rapide directe de jusqu'à 5 produits

L'AVENIR ENGAGÉ. LA QUALITÉ JUSQU'AU LABEL.

NOUS AGISSONS COMME UNE PME SUISSE RESPONSABLE DANS LE DOMAINE DE LA QUALITÉ ET DE LA DURABILITÉ. AVEC NOS FOURNISSEURS, NOUS NOUS ENGAGEONS EN FAVEUR D'UNE GESTION ÉCONOME DES RESSOURCES. C'EST POURQUOI NOUS UTILISONS LE PLUS POSSIBLE DES MATIÈRES PREMIÈRES ET MATÉRIAUX EN ACCORD AVEC LA DURABILITÉ ET LA PROTECTION DE L'ENVIRONNEMENT.



FCC (Food Contact Clearance)

Le label international PEFC (Programme for the Endorsement of Forest Certification Schemes) est le symbole d'une gestion durable des forêts. Il garantit que les modalités de gestion des forêts (par ex. dans le cadre de la production de cellulose) répondent aux exigences de durabilité écologique et sociale énoncées dans les accords signés au niveau européen. www.pefc.org



ISEGA

Le certificat ISEGA est une déclaration de sécurité alimentaire pour les produits entrant en contact avec des denrées alimentaires. Ce certificat est délivré par ISEGA-Forschungs- und Untersuchungsgesellschaft mbH, Aschaffenburg, un institut d'essai et de certification indépendant. Les certificats ont une durée de validité de deux ans. Ensuite, les produits doivent être réexaminés. www.isega.de



Ecolabel UE

L'Ecolabel de l'Union européenne, valable dans tous les États membres de l'UE, certifie que les produits concernés répondent, pendant tout leur cycle de vie, à des critères stricts en matière de protection de l'environnement. Il reflète la pollution réduite de l'eau et de l'atmosphère, la diminution des émissions de gaz à effet de serre, ainsi qu'une faible consommation d'électricité. Différents produits de notre gamme sont certifiés par ce label. www.ecolabel.eu



PEFC

Le label international PEFC (Programme for the Endorsement of Forest Certification Schemes) est le symbole d'une gestion durable des forêts. Il garantit que les modalités de gestion des forêts (par ex. dans le cadre de la production de cellulose) répondent aux exigences de durabilité écologique et sociale énoncées dans les accords signés au niveau européen. www.pefc.org



FSC

Le label FSC caractérise les produits en papier issus d'une production durable. Le Forest Stewardship Council (FSC) promeut dans le monde entier une gestion des forêts respectueuse de l'environnement, socialement bénéfique et économiquement viable, et certifie les bois et les produits en bois issus de forêts gérées durablement. La certification des produits est assurée par des organismes de certification internationaux et indépendants. www.fsc.org



Ange bleu

L'Ange bleu est un label de qualité décerné à des produits et services particulièrement respectueux de l'environnement. Ce label écologique est décerné à des fabricants qui peuvent, s'ils le souhaitent, le faire figurer sur leurs produits. www.blauer-engel.de



EcoNatural

Le label de qualité Fiberpack® se réfère à des papiers écologiques en qualité EcoNatural, fabriqués à partir de cartons de boisson recyclés. Plus d'informations sur ce procédé phare à la page 36. www.lucartprofessional.com



Testé dermatologiquement

Ce symbole se réfère à des produits testés du point de vue de leur tolérance cutanée (test épicutané).

LES BASES DE NOTRE ACTIVITÉ COMMERCIALE – AGIR DE FAÇON DURABLE ET ÉCOLOGIQUE

Notre philosophie de qualité suisse

Nos activités commerciales sont régies par les exigences emblématiques de la qualité suisse, de même que par l'esprit de durabilité et d'écologie. La collaboration avec des fournisseurs suisses réduit les distances de transport et par conséquent les émissions de CO₂. Avec nos partenaires commerciaux, nous misons sur la transparence et sur des produits basés sur des sources certifiées et durables. Nos labels de qualité attestent ces principes.

Gestion éthique pour une concurrence équitable

Nous voyons l'équité, l'éthique et l'honnêteté comme une composante de nos activités et cultivons des relations partenariales avec nos clients et fournisseurs.

Nous présumons chez nos partenaires le respect de conditions de travail et de production écologiques et sociales. Nous refusons catégoriquement toute entente de prix, corruption, tout chantage, détournement de fonds et tous pots-de-vin.

Prestations de conseil globales pour nos clients

Nous conseillons nos clients individuellement et en fonction des besoins. Nous présentons toujours nos solutions en relation avec des réflexions optimales sur les ressources, la consommation et les coûts.

L'esprit vert au quotidien

Nous produisons l'électricité à partir d'énergies renouvelables et avec notre propre installation photovoltaïque, et couvrons ainsi presque complètement nos besoins annuels. Nous exploitons nos bureaux et dépôts en économisant le plus possible de ressources, par ex. avec un éclairage LED dans les bureaux ou des chariots à fourche électriques dans le dépôt. Nos bornes de recharge pour voitures et vélos électriques sont à la disposition de tous les visiteurs et membres de notre personnel.

Gestion qualité certifiée

Nous sommes certifiés selon les normes ISO 9001 et ISO 45001. En choisissant nos fournisseurs et leurs produits, nous privilégions les produits issus de systèmes de management environnemental certifiés.

Transport écologique

Nous veillons dans la mesure du possible à un transport écologique de nos marchandises. Nous renonçons à des matériaux d'emballage plastifiés lors de l'envoi de nos échantillons. De plus, nous travaillons avec des entreprises de logistique qui ont conscience de leur responsabilité écologique. Depuis 2021, nous sommes un partenaire officiel de l'association de soutien Green Logistics by Galliker. Nos envois de courriers et de colis sont effectués en collaboration avec La Poste avec compensation du CO₂.

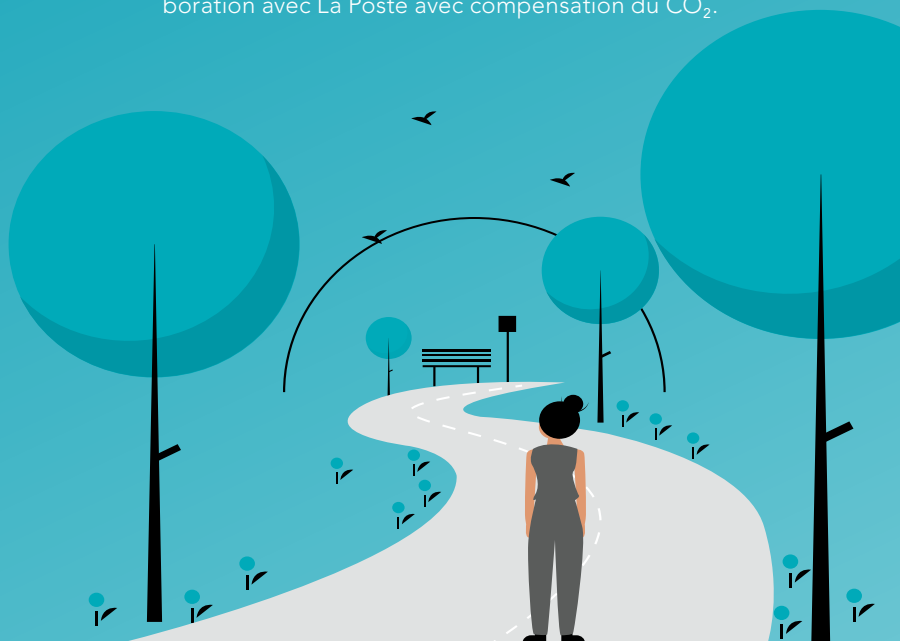

DELTA comme employeur régional

Dans le canton d'Argovie et les régions voisines, nous sommes considérés comme un employeur attractif, et formons les futures générations d'employé(e)s de commerce CFC et de logisticien(ne)s CFC. Notre équipe de vente traite des clients dans toute la Suisse et sur place, avec des déplacements courts et une grande réactivité. Dans le service intérieur, notre équipe de conseillers assure un service au client complet, des conseils téléphoniques et un traitement optimal du processus.

Notre plus haute priorité : la satisfaction et la santé de notre personnel

C'est pourquoi nous défendons les principes d'une communication transparente, de l'équilibre entre vie professionnelle et vie privée, et du bien-être psychique et physique au lieu de travail. Le télétravail (bureau à domicile) réduit les déplacements et ainsi les émissions correspondantes. Nous proposons des formations continues dans les domaines professionnels correspondants et dans notre académie DELTA interne.

CE QUI VOUS ATTEND ? DES SOLUTIONS DE NETTOYAGE À VALEUR AJOUTÉE MAXIMALE ET DES INFORMATIONS DÉTAILLÉES POUR VOS TÂCHES



UNE SÉLECTION DE PRODUITS INDIVIDUELS, ADAPTÉE À VOS EXIGENCES POUR:

- ✓ UNE EFFICACITÉ DE NETTOYAGE NETTEMENT PLUS GRANDE
- ✓ UN GAIN DE PRODUCTIVITÉ ET DE SÉCURITÉ LORS DU TRAVAIL
(PAR EX. GRÂCE AU RESPECT CONSTANT DES STANDARDS D'HYGIÈNE)
- ✓ UNE OPTIMISATION MESURABLE DE LA CONSOMMATION
- ✓ UNE NETTE RÉDUCTION DES QUANTITÉS DE DÉCHETS
- ✓ UN RAPPORT AVANTAGES/COÛTS OPTIMAL



BIEN CONSEILLÉ !

Trouver la solution optimale en quelques étapes? Consultez notre guide produit dans la boutique DELTA à l'adresse :

delta-zofingen.ch/fr/service-savoir-faire/savoir-faire/guides-produits-en-ligne/

LA BONNE SOLUTION POUR VOS TÂCHES

Absorption de petites et grandes quantités de liquide répandus, y compris de l'eau, des huiles, des solvants, des liquides chimiques, etc.

Exigences posées aux produits utilisés :

- Manipulation correcte, conviviale et sûre
- Capacité d'absorption élevée, très forte résistance à la déchirure et grand volume
- Résistance aux solvants et capacité d'absorption de l'huile
- Élimination sûre et écologique de liquides sans substances toxiques

Nous vous proposons les bons produits :

- ✓ Absorbants
- ✓ Chiffons de nettoyage
- ✓ Papiers de nettoyage
- ✓ Torchons de nettoyage

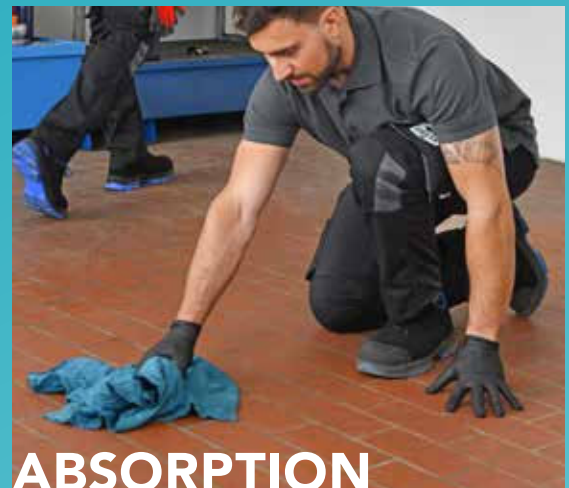

ABSORPTION

Élimination d'impuretés produites par des liquides, huiles ou poussières de surfaces et d'objets, applications de désinfection et tâches à exigences spéciales (par exemple en matière d'hygiène ou selon les domaines d'application).

Exigences posées aux produits utilisés :

- Élimination simple de différents types d'encrassement et de microorganismes
- Hautes capacité d'absorption et de résistance à la déchirure, peu de peluches
- Résistance aux solvants et capacité d'absorption de l'huile
- Système multi-couleur pour une gestion optimale de l'hygiène
- Respect d'exigences spéciales

Nous vous proposons les bons produits :

- ✓ Torchons de nettoyage
- ✓ Torchons en microfibre
- ✓ Lingettes de nettoyage humides
- ✓ Chiffons de nettoyage
- ✓ Papiers de nettoyage
- ✓ Produits de nettoyage et d'entretien



**NETTOYAGE ET
DÉSINFECTION**

SYSTÈMES DE DISTRIBUTEUR – DEMANDEZ PLUS QU’UN DOSAGE OPTIMAL.

NOS PRODUITS FONCTIONNENT AVEC DES SYSTÈMES OFFRANT UN HAUT DEGRÉ D’HYGIÈNE ET DE MOBILITÉ.

Misez sur une rentabilité maximale : nos systèmes de distributeurs et unités de conditionnement judicieuses, telles que les cartons, boîtes distributrices ou bouteilles, permettent un retrait optimal et par conséquent une bonne gestion des coûts.

Nos systèmes de distributeurs répondent à vos besoins personnels en termes de capacité et de mobilité :

Par exemple : votre consommation de consommables dans l’unité de production est plutôt élevée ? Alors, nous vous recommandons du papier de nettoyage en rouleau avec le distributeur adéquat. Si vous souhaitez un accès contrôlé et pratique, à vos torchons de nettoyage, notre système DELTAWIPE® Hand ‘n’ More incluant un seau distributeur pratique, sera le bon choix.

Avantage additionnel : L’utilisation d’unités de conditionnement mobiles représente une économie de temps et d’argent !

NOTRE SERVICE – UNE CONFECTION SUR MESURE

Vous souhaitez des dimensions de produit, unités de vente ou solutions d’emballage spécialement adaptées à vos besoins ?

Alors, nous vous fournirons avec plaisir des conseils personnalisés !



Polissage et entretien de surfaces et d’objets à l’état humide ou sec, y compris l’application de produits de nettoyage.

Exigences posées aux produits utilisés :

- Très haute résistance, pratiquement pas de peluches
- Toucher agréable
- Résistance aux solvants et capacité d’absorption de l’huile
- Utilisation à l’état sec et humide

Nous vous proposons les bons produits :

- ✓ Torchons de nettoyage
- ✓ Torchons en microfibre
- ✓ Chiffons de nettoyage
- ✓ Produits de nettoyage et d’entretien



Hygiène et soins des mains, allant de salissures légères à fortes, et élimination de consommables.

Exigences posées aux produits utilisés :

- Toucher agréable et bonne tolérance cutanée pour un nettoyage performant
- Élimination appropriée de différents types d’encrassement et de microorganismes
- Excellent rendement dans le nettoyage de surfaces
- Élimination fiable de consommables usagés

Nous vous proposons les bons produits :

- ✓ Nettoyage et soins des mains
- ✓ Papiers de nettoyage et hygiéniques
- ✓ Lingettes de nettoyage humides
- ✓ Désinfectants pour les mains
- ✓ Produits de nettoyage et d’entretien
- ✓ Sacs poubelle

LES SOLUTIONS SPÉCIALEMENT ADAPTÉES À VOTRE SECTEUR SONT RENTABLES ET ESSENTIELLES POUR QUE VOUS PUISSIEZ ASSUMER VOTRE RESPONSABILITÉ.

COACH SECTORIEL

SOLUTIONS DE NETTOYAGE
DELTA ZOFINGEN POUR
RELEVER LES DÉFIS.



SOLUTIONS SECTORIELLES COMPLÈTES

Couvrez vos besoins complémentaires au nettoyage et l'entretien en toute convivialité avec notre gamme de produits pour les sanitaires, la sécurité au travail/l'EPI et la salle blanche, sur le site : delta-zofingen.ch/fr

Vous disposez bien entendu aussi de conseils personnels pour des solutions sur mesure !





MÉCANIQUE DE PRÉCISION

La mécanique de précision est une industrie de pointe. Elle englobe des sociétés qui exécutent des travaux avec des mouvements de grande précision et qui utilisent de petits objets fins (par ex. industrie horlogère, systèmes de mesure et d'asservissement, etc.). Le haut degré de spécialisation et de technologisation dans la mécanique de précision suisse, présente une productivité supérieure à la moyenne par rapport aux autres pays.

Vos défis

- Nettoyage et entretien de surfaces à l'état sec et mouillé
- Nettoyage de pièces de mécanique de précision
- Travaux de nettoyage généraux

Avantages des produits DELTA

- ✓ Pratiquement sans peluches
- ✓ Doux aussi pour les surfaces sensibles
- ✓ Bonne tenue à l'abrasion
- ✓ Résistance aux solvants



CHIMIE & PHARMACIE

L'industrie chimique et pharmaceutique fait partie des secteurs les plus innovants, où la recherche est la plus intensive. Elle englobe des sociétés pharmaceutiques, l'industrie des cosmétiques et les laboratoires. La branche est non seulement confrontée à de nombreuses prescriptions pour la protection de l'environnement et du climat, mais aussi à une concurrence mondiale et à des normes sur la qualité (par ex. classe de salle blanche selon GMP ou ISO). Nos solutions vous aident à concevoir vos processus d'une manière plus efficace et à les améliorer en continu.

Vos défis

- Travaux de nettoyage avec peu de peluches
- Travaux de nettoyage généraux, essuyage des mains
- Nettoyage de pièces de mécanique de précision
- Absorption de liquides agressifs
- Élimination des déchets

Avantages des produits DELTA

- ✓ Pratiquement sans peluches
- ✓ Doux aussi pour les surfaces sensibles
- ✓ Résistance aux solvants



ADMINISTRATION PUBLIQUE

Les entreprises et administrations publiques font partie des plus gros employeurs et prestataires de services en Suisse. La Confédération et les cantons, les communes, les offices, les écoles, les pompiers et les ateliers municipaux, se fient à nos produits de nettoyage et d'entretien pour des tâches et exigences individuelles: Le haut rendement de surface, les résultats de nettoyage pratiquement sans peluches, l'élimination facile de salissures, le nettoyage et l'entretien hygiénique de différentes surfaces font partie des défis quotidiens.

Vos défis

- Nettoyage universel avec un haut degré d'hygiène (prévention de contaminations croisées)
- Travaux de nettoyage généraux aisés
- Travaux de nettoyage généraux, capacité d'absorption de liquides élevée
- Élimination de poussière
- Nettoyage de sols
- Élimination des déchets

Avantages des produits DELTA

- ✓ Pratiquement sans peluches et doux
- ✓ Doux aussi pour les surfaces sensibles
- ✓ Capacité d'absorption élevée et rapide



TECHNOLOGIES SPÉCIALES

Les technologies spéciales comme les techniques médicales, les sciences de la vie, la biotechnologie, la robotique, l'optique ou le photovoltaïque, ont des exigences de qualité particulières (par ex. classe salle blanche selon GMP ou ISO) pour les différentes applications. Une précision maximale pour des travaux de détail fins est indispensable pour une exécution réussie.

Vos défis

- Nettoyage et entretien de surfaces à l'état sec et mouillé
- Nettoyage de composants technologiques fins
- Élimination de la poussière et des particules
- Travaux de nettoyage généraux

Avantages des produits DELTA

- ✓ Pratiquement sans peluches
- ✓ Doux aussi pour les surfaces sensibles
- ✓ Bonne tenue à l'abrasion
- ✓ Résistance aux solvants
- ✓ Unités de conditionnement pratiques



PRESTATIONS DE SERVICES ET ADMINISTRATION

Le nettoyage et l'hygiène dans le domaine Prestations de services & Administration ne permettent pas seulement de maintenir la valeur des biens, mais contribuent aussi largement au bien-être et à la qualité de travail des employés : deux aspects essentiels pour une activité efficace. Nos clients actifs dans le domaine Prestations de services & Administration (par ex. entreprises de télécommunications, administrations immobilières, banques/assurances) font confiance à nos solutions de nettoyage pour les applications les plus variées.

Vos défis

- Travaux de nettoyage généraux avec de hautes exigences d'hygiène (prévention de contaminations croisées)
- Entretien de surfaces
- Élimination de poussière
- Nettoyage de sols
- Nettoyage et hygiène des mains

Avantages des produits DELTA

- ✓ Pratiquement sans peluches
- ✓ Doux aussi pour les surfaces sensibles
- ✓ Capacité d'absorption élevée et rapide
- ✓ Résistance aux solvants
- ✓ Différenciation des applications par le système multi-couleur



INDUSTRIE

La richesse de notre gamme conçue pour le nettoyage et l'entretien, reflète la variété des exigences dans les différents domaines d'application, que ce soit l'industrie métallurgique, la construction mécanique ou encore la fabrication d'installations ou d'appareils. Il s'agit à la fois d'optimiser l'efficacité des processus de travail et de remplir les normes de qualité dans les différents secteurs.

Vos défis

- Absorption et séchage de surface rapides
- Nettoyage et polissage de surfaces
- Entretien et maintenance de machines
- Élimination d'huiles, de graisses et de lubrifiants
- Nettoyage et hygiène des mains
- Élimination des déchets

Avantages des produits DELTA

- ✓ Bonne capacité d'absorption et de capture des saletés
- ✓ Haute résistance à la déchirure également en cas d'application à l'état mouillé
- ✓ Résistance aux solvants
- ✓ Grandes unités de conditionnement réduisant les intervalles de remplacement



SANTÉ PUBLIQUE

La santé est une question d'hygiène. Avant tout dans les hôpitaux, les cabinets médicaux et les maisons de soins, mais aussi dans le secteur tertiaire comme les services de soins à domicile ou les centres de fitness. Les produits de nettoyage entrant en contact direct avec la peau et évitant des contaminations croisées jouent un rôle très important à cet égard.

Vos défis

- Absorption et séchage de surface rapides
- Travaux de nettoyage généraux avec de hautes exigences d'hygiène (prévention de contaminations croisées)
- Entretien de surfaces
- Nettoyage de surfaces
- Élimination de poussière
- Hygiène en relation avec les patients

Avantages des produits DELTA

- ✓ Haute capacité d'absorption
- ✓ Haute vitesse d'absorption
- ✓ Unités de conditionnement pratiques
- ✓ Différenciation des applications par le système multi-couleur



FOOD & BEVERAGE

L'hygiène est un facteur déterminant lors de la fabrication et du traitement de produits alimentaires ou de boissons. Cela vaut pour les grandes cuisines, les cantines, le commerce de détail des produits alimentaires, comme pour l'hôtellerie et la restauration. En plus d'optimiser l'hygiène et la propreté, nos solutions sont aussi idéales en termes d'efficacité et de convivialité grâce à des unités de consommation économiques et à des distributeurs pratiques. Les travaux s'effectuent de façon rapide et propre, et les temps d'attente du personnel et des clients diminuent.

Vos défis

- Travaux de nettoyage généraux avec de hautes exigences d'hygiène (prévention de contaminations croisées)
- Élimination de liquides et de restes de produits alimentaires
- Nettoyage de surfaces
- Entretien et maintenance de machines
- Nettoyage et hygiène des mains

Avantages des produits DELTA

- ✓ Haute capacité de retenue des salissures
- ✓ Haute capacité d'absorption
- ✓ Haute résistance à la déchirure également en cas d'application à l'état mouillé
- ✓ Différenciation des applications par le système multi-couleur



CONSTRUCTION

Outre des produits pour la sécurité au travail, nous proposons aux secteurs les plus variés du bâtiment (par ex. entreprises de maçonnerie, entreprises générales, entreprises de désamiantage, fournisseurs de matériel de construction) des produits de nettoyage fiables pour les réparations et constructions. Ils permettent une maîtrise aussi efficace de la suppression de dépôts de saleté coriaces que l'absorption de grands volumes de liquide.

Vos défis

- Nettoyage d'outils
- Travaux de nettoyage généraux, et absorption de liquides
- Entretien et maintenance de machines
- Absorption d'huiles, de réfrigérants et de solvants
- Nettoyage et hygiène des mains

Avantages des produits DELTA

- ✓ Haute capacité d'absorption et de retenue des salissures
- ✓ Haute résistance
- ✓ Robuste et de longue durée



NETTOYAGE

Un nettoyage professionnel pose des défis particuliers aux prestataires dans le domaine du nettoyage de bâtiment, du nettoyage chimique ou des blanchisseries. Nos consommables performants contribuent dans une large mesure à rendre les opérations rapides, efficaces et minutieuses.

Vos défis

- Travaux de nettoyage généraux avec de hautes exigences d'hygiène (prévention de contaminations croisées)
- Absorption de grandes quantités de liquides
- Nettoyage de surfaces
- Nettoyage de sols
- Élimination des déchets

Avantages des produits DELTA

- ✓ Haute capacité d'absorption
- ✓ Résistance aux solvants
- ✓ Séchage rapide
- ✓ Rapport prix/performances attrayant
- ✓ Différenciation des applications par le système multi-couleur



ÉNERGIE

La production d'énergie est un secteur comprenant différents domaines, par exemple l'énergie éolienne, nucléaire, solaire, le pétrole ou le gaz. Mais toutes les méthodes posent de hautes exigences techniques à la préparation, la distribution et l'utilisation de l'énergie. Le défi : obtenir une performance élevée avec le moins d'énergie possible et avec de bas coûts de production.

Vos défis

- Nettoyage pratiquement sans peluches
- Travaux de nettoyage généraux
- Nettoyage de surfaces (à grande eau)
- Absorption de liquides à base d'huile

Avantages des produits DELTA

- ✓ Pratiquement sans peluches
- ✓ Haute résistance à la déchirure également en cas d'application à l'état mouillé
- ✓ Résistance aux solvants



LAQUES, PEINTURES & IMPRIMERIE

En dehors des produits de production, le service, les hautes normes de qualité et la flexibilité revêtent une grande importance dans cette branche. Afin de procurer une assistance optimale à nos clients tels que les fabricants de peintures et de laques ou les producteurs de l'industrie graphique, nous offrons des solutions qui apportent des économies de temps et d'argent.

Vos défis

- Nettoyage de cylindres d'impression
- Travaux de nettoyage généraux, absorption de liquides
- Travaux de nettoyage en cas de forts encrassements
- Entretien et maintenance de machines

Avantages des produits DELTA

- ✓ Application sans rayures
- ✓ Haute capacité d'absorption
- ✓ Haute résistance à la déchirure également en cas d'application à l'état mouillé
- ✓ Résistance aux solvants



AUTOMOBILE & TRANSPORT

Les clients sont très exigeants en matière de mobilité. Les entreprises actives dans la construction automobile et les transports en commun doivent respecter de hauts standards de qualité. Nous proposons à la fois aux clients des secteurs manufacturiers des services et de la sous-traitance, tels que les garages et carrossiers, des solutions qui permettent de réaliser de façon fiable et efficace des opérations allant du nettoyage grossier aux applications de détail.

Vos défis

- Travaux de montage
- Travaux de nettoyage généraux
- Nettoyage de surfaces (à grande eau)
- Travaux de polissage
- Nettoyage et hygiène des mains

Avantages des produits DELTA

- ✓ Doux aussi pour les surfaces sensibles
- ✓ Bonne capacité d'absorption et de capture des saletés
- ✓ Haute résistance à la déchirure également en cas d'application à l'état mouillé
- ✓ Résistance aux solvants



**TORCHONS DE
NETTOYAGE**

VOILÀ POURQUOI NOS TORCHONS DE NETTOYAGE SONT PRISÉS – LES AVANTAGES D'UN COUP D'ŒIL

- ✓ Applications et tâches spéciales très variées
- ✓ Haute qualité pour les meilleurs résultats de nettoyage
- ✓ Bonne élimination des impuretés coriaces
- ✓ Application efficace même dans le cadre de tâches difficiles
- ✓ Torchons de différentes couleurs pour une gestion sûre de l'hygiène
- ✓ Tailles de torchon et de rouleau sur mesure

TROUVER LES SYSTÈMES DE DISTRIBUTEURS ADAPTÉS

Le dosage, l'hygiène ou la mobilité doivent répondre à vos besoins. Vous trouverez tous les systèmes de distributeurs à la **page 37**.

Produit	Capacité d'absorption	Rapidité d'absorption	Résistance à la déchirure	Peu de peluches	Résistance aux solvants	Absorption d'huile	Haptique	Volume	Système multi-couleur	Durée d'utilisation	Agr. alimentaire	Label	Page
DELTA CEL®													18
DELTA CEL® Lite													18
POLITEX ® Soft													18
POLITEX ® Soft Lite													18
POLITEX ® Workout													19
POLITEX ® Workout Lite													19
POLITEX ® Sontara® POLITEX ® Sontara® Turquoise													19
POLITEX ® Sontara® Plus POLITEX ® Sontara® Plus Turquoise													20
POLITEX ® Sontara® Spécial Turquoise POLITEX ® Sontara® Strong Turquoise													20
POLITEX ® Advanced POLITEX ® Advanced Turquoise													21
POLITEX ® Sontara® Polish													21
POLITEX ® Polish													21
POLITEX ® Strong													22
POLITEX ® Food & Service													22
POLITEX ® Volumina Food & Service													23
POLITEX ® Volumina Food & Service Lite													23
POLITEX ® Volumina Industry													23
POLITEX ® Blue													24
POLITEX ® Duster													24
Sontara ® PrintMaster													24
POLITEX ® Sontara® PrintClean													24
DELTA WIPE® Hand 'n' More													25
DELTA WIPE® Sensitive													25
DELTA WIPE® Desinfect													26
DELTA WET® Strong													27
DELTA WET® Universal													27
DELTA WET® Desinfektion													27
DELTA TEX® DELTA TEX® Lite													29

TORCHONS DE NETTOYAGE À USAGE UNIQUE



Absorption rapide et efficace de liquides, y compris d'huiles, de graisses et de lubrifiants, et élimination de salissures de surface légères ou moyennement fortes

Volumineux et robuste

DELTACEL®

	N° d'art.	Poids de surface	Prédé-coupé	Surface	Longueur/largeur à l'état plié	Couleur	UV			
DELTACEL® 4029	DZ7111.10	75g/m ²	–	Avec gaufrage	40×29cm	Blanc	Carton de 800 torchons	<input checked="" type="checkbox"/>	<input checked="" type="checkbox"/>	<input checked="" type="checkbox"/>
DELTACEL® 4029U25	DZ7113.10	75g/m ²	–	Avec gaufrage	40×29cm	Blanc	Carton de 800 torchons (32 sacs de 25 torchons)	<input checked="" type="checkbox"/>	<input checked="" type="checkbox"/>	<input checked="" type="checkbox"/>
DELTACEL® 5834	DZ7116	80g/m ²	–	Avec gaufrage	58×34cm	Blanc	Carton distributeur de 250 torchons	<input checked="" type="checkbox"/>	<input checked="" type="checkbox"/>	<input checked="" type="checkbox"/>
DELTACEL® R500	DZ7112.10	75g/m ²	Oui	Avec gaufrage	38×29cm	Blanc	Rouleau de 190m (à 500 coupons)	<input checked="" type="checkbox"/>	<input checked="" type="checkbox"/>	<input checked="" type="checkbox"/>
DELTACEL® R525L	DZ7114	80g/m ²	Oui	Avec gaufrage	38×40cm	Blanc	Rouleau de 200m (à 525 coupons)	<input checked="" type="checkbox"/>	<input checked="" type="checkbox"/>	<input checked="" type="checkbox"/>
DELTACEL® Lite R320	DZ7151	60g/m ²	Oui	Avec gaufrage	34×30cm	Blanc	2 rouleaux de 108m (à 320 coupons)	<input checked="" type="checkbox"/>	<input checked="" type="checkbox"/>	<input checked="" type="checkbox"/>
DELTACEL® Lite R550	DZ7150	60g/m ²	Oui	Avec gaufrage	40×30cm	Blanc	2 rouleaux de 220m (à 550 coupons)	<input checked="" type="checkbox"/>	<input checked="" type="checkbox"/>	<input checked="" type="checkbox"/>

Avantages des produits



Recommandation sectorielle



Torchon de nettoyage universel

Retenue rapide et excellente de liquides

Élimination de salissures légères

Doux, volumineux et résistant à la déchirure

POLITEX® SOFT

	N° d'art.	Poids de surface	Prédé-coupé	Surface	Longueur/largeur à l'état plié	Couleur	Distributeurs adaptés	UV					
POLITEX® Soft 3730	DZ7401.11	77g/m ²	–	Crêpé	37×30cm	Blanc	–	Carton de 700 torchons	<input checked="" type="checkbox"/>	<input checked="" type="checkbox"/>	<input checked="" type="checkbox"/>	<input checked="" type="checkbox"/>	<input checked="" type="checkbox"/>
POLITEX® Soft 3730HB	DZ7431.11	77g/m ²	–	Crêpé	37×30cm	Blanc	–	Handy Box de 200 torchons	<input checked="" type="checkbox"/>	<input checked="" type="checkbox"/>	<input checked="" type="checkbox"/>	<input checked="" type="checkbox"/>	<input checked="" type="checkbox"/>
POLITEX® Soft 3730U40	DZ7402.11	77g/m ²	–	Crêpé	37×30cm	Blanc	–	Carton de 960 torchons (24 sacs de 40 torchons)	<input checked="" type="checkbox"/>	<input checked="" type="checkbox"/>	<input checked="" type="checkbox"/>	<input checked="" type="checkbox"/>	<input checked="" type="checkbox"/>
POLITEX® Soft R700	DZ7420.11	77g/m ²	Oui	Crêpé	38×30cm	Blanc	DZ6901.01, DZ6902.01	Rouleau de 266m (à 700 coupons)	<input checked="" type="checkbox"/>	<input checked="" type="checkbox"/>	<input checked="" type="checkbox"/>	<input checked="" type="checkbox"/>	<input checked="" type="checkbox"/>
POLITEX® Soft Lite 3730U50	DZ7450.10	55g/m ²	–	Crêpé	37×30cm	Blanc	–	Carton de 1400 torchons (28 sacs de 50 torchons)	<input checked="" type="checkbox"/>	<input checked="" type="checkbox"/>	<input checked="" type="checkbox"/>	<input checked="" type="checkbox"/>	<input checked="" type="checkbox"/>
POLITEX® Soft Lite R900	DZ7440.10	55g/m ²	Oui	Crêpé	38×30cm	Blanc	DZ6901.01, DZ6902.01	Rouleau de 342m (à 900 coupons)	<input checked="" type="checkbox"/>	<input checked="" type="checkbox"/>	<input checked="" type="checkbox"/>	<input checked="" type="checkbox"/>	<input checked="" type="checkbox"/>

Avantages des produits



Adapté à tous les secteurs



QUEL EST LE POIDS DE LA QUALITÉ ? À PROPOS DU GRAMMAGE D'UN MATÉRIAU

g/m²

Le grammage – g/m² – définit le poids par unité de surface du papier, de tissus ou de feuilles. C'est un bon indicateur de l'épaisseur de la matière, mais pas une référence pour la qualité ! Celle-ci dépend en grande partie de la composition de la matière et du traitement. La combinaison de la matière, du traitement et du grammage est en outre toujours liée à l'application prévue : ainsi, pour l'absorption de petites quantités de liquide (par ex. eau) sur une surface lisse, un faible grammage peut être optimal. Les produits de nettoyage de DELTA Zofingen sont disponibles dans des grammages de 21 à 240g/m².

TORCHONS DE NETTOYAGE RÉUTILISABLES



Idéal pour de multiples applications

Retenue rapide et excellente de liquides, y compris d'huile

Élimination de fortes salissures sur des surfaces (sensibles), également avec des solvants et produits de nettoyage

Doux, volumineux, similaire au textile

POLITEX® WORKOUT

	N° d'art.	Poids de surface	Prédécoupé	Surface	Longueur/largeur à l'état plié	Couleur	Distributeurs adaptés	UV	
POLITEX® Workout 4032	DZ5401.12	80g/m ²	–	Lisse	40 x 32cm	Blanc	–	Carton distributeur de 300 torchons	
POLITEX® Workout 4032HB	DZ5430.13	80g/m ²	–	Lisse	40 x 32cm	Blanc	–	Handy Box de 180 torchons	
POLITEX® Workout 4032U30	DZ5402.12	80g/m ²	–	Lisse	40 x 32cm	Blanc	–	Carton de 420 torchons (14 sacs de 30 torchons)	
POLITEX® Workout 4232U55	DZ5405.13	80g/m ²	–	Lisse	42 x 31,5cm	Blanc	–	Carton de 330 torchons (6 cartons distributeurs de 55 torchons)	
POLITEX® Workout R500	DZ5420.12	80g/m ²	Oui	Lisse	38 x 38cm	Blanc	DZ6901.01, DZ6902.01	Rouleau de 190m (à 500 coupons)	
POLITEX® Workout R250	DZ5421.13	80g/m ²	–	Lisse	27 x 38cm	Blanc	DZ6901.01, DZ6902.01	Rouleau de 95m (à 250 coupons)	
POLITEX® Workout Lite 4035	DZ5451.12	60g/m ²	–	Lisse	40 x 35cm	Blanc	–	Carton distributeur de 400 torchons	
POLITEX® Workout Lite 4035HB	DZ5480.12	60g/m ²	–	Lisse	40 x 35cm	Blanc	–	Handy Box de 200 torchons	
POLITEX® Workout Lite 4035U30	DZ5452.12	60g/m ²	–	Lisse	40 x 35cm	Blanc	–	Carton de 420 torchons (14 sacs de 30 torchons)	
POLITEX® Workout Lite R500	DZ5470.12	60g/m ²	Oui	Lisse	38 x 35cm	Blanc	DZ6901.01, DZ6902.01	Rouleau de 190m (à 500 coupons)	
POLITEX® Workout Lite R275	DZ5471.12	60g/m ²	Oui	Lisse	38 x 30cm	Blanc	DZ6901.01, DZ6902.01, DZ6905.30	Rouleau de 104,5m (à 275 coupons)	
POLITEX® Workout Lite R60	DZ5479.12	60g/m ²	Oui	Lisse	38 x 25cm	Blanc	–	Carton de 26 rouleaux de 22,8m (à 60 coupons)	

Avantages des produits



Adapté à tous les secteurs



Torchon de nettoyage de haute performance pour des surfaces sensibles

Excellente résistance à la déchirure et peu de peluches

Retenue efficace de liquides, y compris d'huiles et de solvants, de même que de salissures exigeantes

POLITEX® SONTARA®

	N° d'art.	Poids de surface	Prédécoupé	Surface	Longueur/largeur à l'état plié	Couleur	Distributeurs adaptés	UV			
POLITEX® Sontara® 4024U45	DZ5123.01	69g/m ²	–	Lisse	40 x 24cm	Blanc	–	Carton de 675 torchons (15 sacs de 45 torchons)			
POLITEX® Sontara® 4033U50	DZ5134.10	69g/m ²	–	Lisse	40 x 33cm	Blanc	–	Carton de 500 torchons (10 cartons de 50 torchons)			
POLITEX® Sontara® 4042U50	DZ5121.10	69g/m ²	–	Lisse	40 x 42cm	Blanc	–	Carton de 500 torchons (10 cartons de 50 torchons)			
POLITEX® Sontara® Turquoise 4033U50	DZ5125.10	75g/m ²	–	Lisse	40 x 33cm	Turquoise	–	Carton de 500 torchons (10 cartons de 50 torchons)			
POLITEX® Sontara® Turquoise 4042	DZ5126.10	75g/m ²	–	Lisse	40 x 42cm	Turquoise	–	Carton distributeur de 400 torchons			
POLITEX® Sontara® Turquoise 5842	DZ5129	75g/m ²	–	Lisse	58 x 42cm	Turquoise	–	Carton distributeur de 350 torchons			
POLITEX® Sontara® Turquoise 5856U25	DZ5128.10	75g/m ²	–	Lisse	58 x 56cm	Turquoise	–	Carton de 250 torchons (10 sacs de 25 torchons)			
POLITEX® Sontara® Turquoise R500	DZ5119	75g/m ²	Oui	Lisse	38 x 32cm	Turquoise	DZ6901.01, DZ6902.01	Rouleau de 190m (à 500 coupons)			

Avantages des produits



Recommandation sectorielle



TORCHONS DE NETTOYAGE RÉUTILISABLES



Torchon de nettoyage de haute performance pour des surfaces sensibles

Excellente résistance à la déchirure et peu de peluches

Haute capacité d'absorption et retenue efficace de liquides, y compris d'huiles et de solvants, de même que de salissures exigeantes

POLITEX® SONTARA® PLUS

	N° d'art.	Poids de surface	Prédé-coupé	Surface	Longueur/largeur à l'état plié	Couleur	Distributeurs adaptés	UV			
POLITEX® Sontara® Plus 4042 Z	DZ5135.10	72 g/m ²	-	Crêpé	40 x 42 cm	Blanc	-	Carton distributeur de 400 torchons	<input checked="" type="checkbox"/>	<input checked="" type="checkbox"/>	<input checked="" type="checkbox"/>
POLITEX® Sontara® Plus R400	DZ5137.00	72 g/m ²	Oui	Crêpé	38 x 27 cm	Blanc	DZ6901.01, DZ6902.01	Rouleau de 152 m (à 400 coupons)	<input checked="" type="checkbox"/>	<input checked="" type="checkbox"/>	<input checked="" type="checkbox"/>
POLITEX® Sontara® Plus Turquoise 4042 Z	DZ5132.10	78 g/m ²	-	Crêpé	40 x 42 cm	Turquoise	-	Carton distributeur de 350 torchons	<input checked="" type="checkbox"/>	<input checked="" type="checkbox"/>	<input checked="" type="checkbox"/>
POLITEX® Sontara® Plus Turquoise 4033U25 Z	DZ5131.10	78 g/m ²	-	Crêpé	40 x 33,5 cm	Turquoise	-	Carton de 500 torchons (20 sacs de 25 torchons)	<input checked="" type="checkbox"/>	<input checked="" type="checkbox"/>	<input checked="" type="checkbox"/>
POLITEX® Sontara® Plus Turquoise 2222U240	DZ5131.20	78 g/m ²	-	Crêpé	22 x 22 cm	Turquoise	-	Carton de 5760 torchons (24 sacs de 240 torchons)	<input checked="" type="checkbox"/>	<input checked="" type="checkbox"/>	<input checked="" type="checkbox"/>
POLITEX® Sontara® Plus Turquoise 4024U25 ¼	DZ5131.30	78 g/m ²	-	Crêpé	40 x 24 cm	Turquoise	-	Carton de 500 torchons (20 sacs de 25 torchons)	<input checked="" type="checkbox"/>	<input checked="" type="checkbox"/>	<input checked="" type="checkbox"/>
POLITEX® Sontara® Plus Turquoise 5842 Z	DZ5162.01	78 g/m ²	-	Crêpé	58 x 42 cm	Turquoise	-	Carton distributeur de 350 torchons	<input checked="" type="checkbox"/>	<input checked="" type="checkbox"/>	<input checked="" type="checkbox"/>
POLITEX® Sontara® Plus Turquoise R360	DZ5133.11	78 g/m ²	Oui	Crêpé	38 x 27 cm	Turquoise	DZ6901.01, DZ6902.01	Rouleau de 136,8 m (à 360 coupons)	<input checked="" type="checkbox"/>	<input checked="" type="checkbox"/>	<input checked="" type="checkbox"/>
POLITEX® Sontara® Plus Turquoise R500	DZ5133.30	78 g/m ²	Oui	Crêpé	38 x 33 cm	Turquoise	DZ6901.01, DZ6902.01	Rouleau de 190 m (à 500 coupons)	<input checked="" type="checkbox"/>	<input checked="" type="checkbox"/>	<input checked="" type="checkbox"/>

Avantages des produits



Recommandation sectorielle



Torchon de nettoyage de haute performance pour domaines d'application sensibles

Excellente résistance à la déchirure et peu de peluches

POLITEX® SONTARA® SPÉCIAL/STRONG

	N° d'art.	Poids de surface	Surface	Longueur/largeur à l'état plié	Couleur	UV			
POLITEX® Sontara® Spécial Turquoise 4033 Z	DZ5153	75 g/m ²	Perforé	40 x 33 cm	Turquoise	Carton distributeur de 300 torchons	<input checked="" type="checkbox"/>	<input checked="" type="checkbox"/>	<input checked="" type="checkbox"/>
POLITEX® Sontara® Spécial Turquoise 5833 Z	DZ5151.01	75 g/m ²	Perforé	58 x 33 cm	Turquoise	Carton distributeur de 250 torchons	<input checked="" type="checkbox"/>	<input checked="" type="checkbox"/>	<input checked="" type="checkbox"/>
POLITEX® Sontara® Spécial Turquoise 5842 Z	DZ5152	75 g/m ²	Perforé	58 x 42 cm	Turquoise	Carton distributeur de 200 torchons	<input checked="" type="checkbox"/>	<input checked="" type="checkbox"/>	<input checked="" type="checkbox"/>
POLITEX® Sontara® Strong Turquoise 4033 Z	DZ5143.12	80 g/m ²	Perforé	40 x 33 cm	Turquoise	Carton distributeur de 300 torchons	<input checked="" type="checkbox"/>	<input checked="" type="checkbox"/>	<input checked="" type="checkbox"/>
POLITEX® Sontara® Strong Turquoise 4047 Z	DZ5144.10	80 g/m ²	Perforé	40 x 47 cm	Turquoise	Carton distributeur de 200 torchons	<input checked="" type="checkbox"/>	<input checked="" type="checkbox"/>	<input checked="" type="checkbox"/>
POLITEX® Sontara® Strong Turquoise 5833 Z	DZ5141.11	80 g/m ²	Perforé	58 x 33,5 cm	Turquoise	Carton distributeur de 250 torchons	<input checked="" type="checkbox"/>	<input checked="" type="checkbox"/>	<input checked="" type="checkbox"/>
POLITEX® Sontara® Strong Turquoise 5847 Z	DZ5142.10	80 g/m ²	Perforé	58 x 47 cm	Turquoise	Carton distributeur de 200 torchons	<input checked="" type="checkbox"/>	<input checked="" type="checkbox"/>	<input checked="" type="checkbox"/>
POLITEX® Sontara® Strong Turquoise 5856 M	DZ5147.01	80 g/m ²	Perforé	58 x 56 cm	Turquoise	Carton distributeur de 150 torchons	<input checked="" type="checkbox"/>	<input checked="" type="checkbox"/>	<input checked="" type="checkbox"/>

Avantages des produits



Recommandation sectorielle



TORCHONS DE NETTOYAGE RÉUTILISABLES

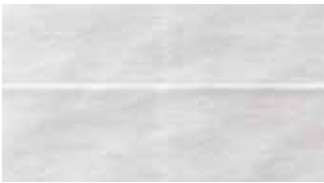

Produit très performant
à usage universel

Très haute résistance à la déchirure et
très faible formation de peluches

POLITEX® ADVANCED

	N° d'art.	Poids de surface	Prédé-coupé	Surface	Type de mandrin	Longueur/largeur à l'état plié	Couleur	Distributeurs adaptés	UV		
POLITEX® Advanced 4030U40	DZ5200	68g/m ²	–	Lisse	–	40×30 cm	Blanc	–	Carton de 560 torchons (14 sacs de 40 torchons)		
POLITEX® Advanced Turquoise 4030U40	DZ5220	68g/m ²	–	Lisse	–	40×30 cm	Turquoise	–	Carton de 560 torchons (14 sacs de 40 torchons)		
POLITEX® Advanced Turquoise R360	DZ5230	68g/m ²	Oui	Lisse	Mandrin en spirale	30×30 cm	Turquoise	DZ6901.01, DZ6902.01, DZ6905.30	Rouleau de 108m (à 360 coupes)		

Avantages des produits



Recommandation sectorielle

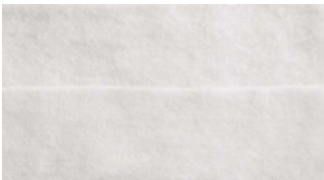

Grande qualité

Polissage peu pelucheux et doux de surfaces
et machines sensibles

Utilisation à l'état sec et humide

POLITEX® SONTARA® POLISH

	N° d'art.	Poids de surface	Prédé-coupé	Surface	Longueur/largeur à l'état plié	Couleur	Distributeurs adaptés	UV		
POLITEX® Sontara® Polish 4036	DZ5602	48g/m ²	–	Perforé	40×36 cm	Blanc	–	Carton distributeur de 350 torchons		
POLITEX® Sontara® Polish 5836	DZ5604	48g/m ²	–	Perforé	58×36 cm	Blanc	–	Carton distributeur de 400 torchons		
POLITEX® Sontara® Polish R275	DZ5601	48g/m ²	Oui	Perforé	38×36 cm	Blanc	DZ6901.01, DZ6902.01, DZ6905.30	Carton distributeur de 104,5m (Dévidage central; à 275 coupes)		

Avantages des produits



Recommandation sectorielle



Pour opérations de polissage exigeantes
(pré et post-traitements et post-traitements)

Utilisation à l'état sec et humide

Très bonnes capacités d'absorption et
résistance

POLITEX® POLISH

	N° d'art.	Poids de surface	Surface	Longueur/largeur à l'état plié	Couleur	UV		
POLITEX® Polish 4037U30	DZ5061.30	50g/m ²	Perforé	40×37 cm	Blanc	Carton de 420 torchons (14 sacs de 30 torchons)		

Avantages des produits



Recommandation sectorielle



TORCHONS DE NETTOYAGE RÉUTILISABLES/APPLICATIONS SPÉCIALES



















Torchon de nettoyage multi-usage

Peut s'utiliser pour diverses opérations de nettoyage et de polissage

Très absorbant, résistant aux solvants

POLITEX® STRONG

	N° d'art.	Poids de surface	Surface	Longueur/largeur à l'état plié	Couleur	UV		
POLITEX® Strong 4030 W 	DZ5063.30	70 g/m ²	Perforé	40 × 30 cm	Blanc	Carton distributeur de 300 torchons		
POLITEX® Strong 4030U25 W 	DZ5063.32	70 g/m ²	Perforé	40 × 30 cm	Blanc	Carton de 400 torchons (16 sacs de 25 torchons)		
POLITEX® Strong 4042U30 W 	DZ5064.30	70 g/m ²	Perforé	40 × 42 cm	Blanc	Carton de 540 torchons (18 sacs de 30 torchons)		
POLITEX® Strong 4042U30 B 	DZ5067.31	70 g/m ²	Perforé	40 × 42 cm	Bleu	Carton de 420 torchons (14 sacs de 30 torchons)		
POLITEX® Strong 4042U30 R 	DZ5068.31	70 g/m ²	Perforé	40 × 42 cm	Rose	Carton de 420 torchons (14 sacs de 30 torchons)		

Avantages des produits



Adapté à tous les secteurs 





















































Nettoyage et essuyage super hygiéniques

Prévention de contaminations croisées

Très haute résistance à la déchirure, à la chaleur, lavable

POLITEX® FOOD & SERVICE

	N° d'art.	Poids de surface	Surface	Longueur/largeur à l'état plié	Couleur	UV		
POLITEX® Food & Service 4034 W 	DZ5040.29	51 g/m ²	Perforé	40 × 34 cm	Blanc	Carton de 600 torchons		
POLITEX® Food & Service 4034 B 	DZ5042.29	51 g/m ²	Perforé	40 × 34 cm	Bleu	Carton de 600 torchons		
POLITEX® Food & Service 4034 R 	DZ5041.29	51 g/m ²	Perforé	40 × 34 cm	Rouge	Carton de 600 torchons		
POLITEX® Food & Service 5834 B 	DZ5042.30	51 g/m ²	Perforé	58 × 34 cm	Bleu	Carton distributeur de 500 torchons		
POLITEX® Food & Service 5834 G 	DZ5045.30	51 g/m ²	Perforé	58 × 34 cm	Vert	Carton distributeur de 500 torchons		
POLITEX® Food & Service 5834 Y 	DZ5047.40	51 g/m ²	Perforé	58 × 34 cm	Jaune	Carton distributeur de 500 torchons		
POLITEX® Food & Service 5834 R 	DZ5041.30	51 g/m ²	Perforé	58 × 34 cm	Rouge	Carton distributeur de 500 torchons		
POLITEX® Food & Service 5851 W 	DZ5046.30	51 g/m ²	Perforé	58 × 51 cm	Blanc	Carton distributeur de 300 torchons		
POLITEX® Food & Service 5851 B 	DZ5049.30	51 g/m ²	Perforé	58 × 51 cm	Bleu	Carton distributeur de 300 torchons		
POLITEX® Food & Service 5851 G 	DZ5043.30	51 g/m ²	Perforé	58 × 51 cm	Vert	Carton distributeur de 300 torchons		
POLITEX® Food & Service 5851 R 	DZ5048.30	51 g/m ²	Perforé	58 × 51 cm	Rouge	Carton distributeur de 300 torchons		
POLITEX® Food & Service 5851 Y 	DZ5047.30	51 g/m ²	Perforé	58 × 51 cm	Jaune	Carton distributeur de 300 torchons		
POLITEX® Food & Service 5851U25 W 	DZ5046.31	51 g/m ²	Perforé	58 × 51 cm	Blanc	Carton de 450 torchons (18 sacs de 25 torchons)		
POLITEX® Food & Service 5851U25 B 	DZ5049.31	51 g/m ²	Perforé	58 × 51 cm	Bleu	Carton de 450 torchons (18 sacs de 25 torchons)		
POLITEX® Food & Service 5851U25 R 	DZ5048.31	51 g/m ²	Perforé	58 × 51 cm	Rouge	Carton de 450 torchons (18 sacs de 25 torchons)		
POLITEX® Food & Service 5851U25 Y 	DZ5047.31	51 g/m ²	Perforé	58 × 51 cm	Jaune	Carton de 450 torchons (18 sacs de 25 torchons)		

Avantages des produits



Recommandation sectorielle

















Idéal pour les opérations de nettoyage exigeant une capacité d'absorption élevée

Prévention de contaminations croisées

Bonne résistance à la chaleur, facile à laver

**POLITEX® VOLUMINA
FOOD & SERVICE**

	N° d'art.	Poids de surface	Longueur/largeur à l'état plié	Couleur	UV	
POLITEX® Volumina Food & Service 4038U50 B 	DZ5014.30400	135g/m ²	40 x 38cm	Bleu	Carton de 400 torchons (8 sacs de 50 torchons)	
POLITEX® Volumina Food & Service 4038U50 R 	DZ5017.30400	135g/m ²	40 x 38cm	Rose	Carton de 400 torchons (8 sacs de 50 torchons)	
POLITEX® Volumina Food & Service 4038U50 Y 	DZ5015.30400	135g/m ²	40 x 38cm	Jaune	Carton de 400 torchons (8 sacs de 50 torchons)	
POLITEX® Volumina Food & Service 4038 W	DZ5004.30100	135g/m ²	40 x 38cm	Blanc	Pack de 10kg (env. 480–520 torchons)	
POLITEX® Volumina Food & Service 5050 Y	DZ5015.30102	135g/m ²	50 x 50cm	Jaune	Pack de 10kg (env. 300–320 torchons)	
POLITEX® Volumina Food & Service 6060 B	DZ5014.30101	135g/m ²	60 x 60cm	Bleu	Pack de 10kg (env. 200–210 torchons)	
POLITEX® Volumina Food & Service Lite 4040 B 	DZ5034.20100	110g/m ²	40 x 40cm	Bleu	Pack de 10kg (env. 550–570 torchons)	
POLITEX® Volumina Food & Service Lite 4040 G 	DZ5036.20100	110g/m ²	40 x 40cm	Vert	Pack de 10kg (env. 550–570 torchons)	
POLITEX® Volumina Food & Service Lite 4040 R 	DZ5037.20100	110g/m ²	40 x 40cm	Rose	Pack de 10kg (env. 550–570 torchons)	
POLITEX® Volumina Food & Service Lite 4040 Y 	DZ5035.20100	110g/m ²	40 x 40cm	Jaune	Pack de 10kg (env. 550–570 torchons)	

Avantages des produits



Recommandation sectorielle



Torchon de nettoyage pour les unités de production, pour l'absorption de grandes quantités de liquide, y compris d'huile

Très haute résistance à la déchirure

Très bon rapport coût/efficacité

**POLITEX® VOLUMINA
INDUSTRY**

	N° d'art.	Poids de surface	Longueur/largeur à l'état plié	Couleur	UV
POLITEX® Volumina Industry Plus 4038 W	DZ5011.30100	145g/m ²	40 x 38cm	Blanc	Pack de 10kg (env. 480–520 torchons)
POLITEX® Volumina Industry 4038 W1	DZ5001.30200	135g/m ²	40 x 38cm	Blanc	Pack de 10kg (env. 480–520 torchons)
POLITEX® Volumina Industry 4038 Y	DZ5005.30100	135g/m ²	40 x 38cm	Jaune	Pack de 10kg (env. 480–520 torchons)
POLITEX® Volumina Industry 4038 DGR	DZ5011.30100	135g/m ²	40 x 38cm	Gris foncé	Pack de 10kg (env. 480–520 torchons)
POLITEX® Volumina Industry 5060 DGR	DZ5012.30100	135g/m ²	50 x 60cm	Gris foncé	Pack de 10kg (env. 220–240 torchons)

Avantages des produits



Recommandation sectorielle



PETIT PRÉCIS DES MATÉRIAUX

Quel est le rôle des différentes matières des torchons de nettoyage? Notre petit précis renferme les réponses les plus importantes sur les fibres naturelles et chimiques sous : delta-zofingen.ch/fr/shop/nettoyage/torchons-d-essuyage/

TORCHONS DE NETTOYAGE RÉUTILISABLES

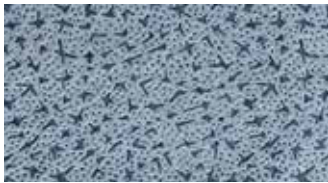

Nettoyage sans rayures de surfaces sensibles (par ex. pour le pré et le post-traitement de vernis)

Réutilisable, très peu pelucheux, résistant

POLITEX® BLUE

	N° d'art.	Poids de surface	Prédécoupé	Surface	Longueur/largeur à l'état plié	Couleur	Distributeurs adaptés	UV	
POLITEX® Blue 4040U25	DZ5702	80g/m ²	–	Avec gaufrage	40 x 40 cm	Bleu	–	Carton de 425 torchons (17 sacs de 25 torchons)	
POLITEX® Blue 4032U25	DZ5704	80g/m ²	–	Avec gaufrage	40 x 32 cm	Bleu	–	Carton de 425 torchons (17 sacs de 25 torchons)	
POLITEX® Blue R500L	DZ5720	80g/m ²	Oui	Avec gaufrage	38 x 39 cm	Bleu	DZ6901.01, DZ6902.01	Rouleau de 190m (à 500 coupons)	
POLITEX® Blue R500	DZ5722	80g/m ²	Oui	Avec gaufrage	38 x 32 cm	Bleu	DZ6901.01, DZ6902.01	Rouleau de 190m (à 500 coupons)	

Avantages des produits



Recommandation sectorielle



Essuyage humide de revêtements de sol lisses ou pour le dépoussiérage de surfaces lisses

Excellent rendement sans grands efforts

Imprégnation spéciale pour une capture immédiate des salissures

POLITEX® DUSTER

	N° d'art.	Poids de surface	Prédécoupé	Surface	Longueur/largeur à l'état plié	Couleur	UV
POLITEX® Duster Plus Yellow 6030U50	DZ5810	60g/m ²	–	Lisse	60 x 30 cm	Jaune	Carton de 500 torchons (10 sacs de 50 torchons)
POLITEX® Duster Yellow R150	DZ5805	45g/m ²	Oui	Lisse	60 x 20 cm	Jaune	Carton de 3 rouleaux de 90m (à 150 coupons)

Avantages des produits



DZ5805 DZ5805

Recommandation sectorielle



Torchon de nettoyage spécial pour l'industrie de l'imprimerie

Nettoyage de surfaces sensibles, telles que des clichés, blanquets ou cylindres

Très résistant à la déchirure, peu pelucheux

SONTARA® PRINTMASTER/ POLITEX® PRINTCLEAN

	N° d'art.	Poids de surface	Prédécoupé	Surface	Longueur/largeur à l'état plié	Couleur	UV	
Sontara® PrintMaster 540	PM8835/540	81 g/m ²	–	–	54 cm (L)	Turquoise	Rouleau de 500m	
Sontara® PrintMaster 765	PM8835/765	81 g/m ²	–	–	76,5 cm (L)	Turquoise	Rouleau de 500m	
Sontara® PrintMaster 985	PM8835/985	81 g/m ²	–	–	98,5 cm (L)	Turquoise	Rouleau de 500m	
Sontara® PrintMaster 1075	PM8835/1075	81 g/m ²	–	–	107,5 cm (L)	Turquoise	Rouleau de 500m	
POLITEX® Sontara® PrintClean R	PC867R.10	80 g/m ²	Oui	Perforé	38 x 33 cm	Turquoise	Rouleau de 190m (à 500 coupons)	

Avantages des produits



Recommandation sectorielle



Grâce à ses propriétés abrasives, ce produit est parfait pour le nettoyage des mains et surfaces (par ex. vitres de voiture)

Élimine les lubrifiants, les huiles, les graisses, les peintures, le goudron, la suie, le graphite, la poussière de charbon, la cire, etc.

Consommation contrôlée grâce à la boîte distributrice/au seau distributeur, avec un retrait feuille à feuille pratique



DZ5753



DZ5754

LINGETTES DE NETTOYAGE HUMIDES PRÉIMPRÉGNÉES ET ABRASIVES

	N° d'art.	Matériau	Poids de surface	pH	Longueur/largeur de l'unité	Couleur	UV
DELTAWIPE® Hand 'n' More 100	DZ5753	Polypropylène, solution nettoyante	81 g/m ²	7	27 × 31 cm	Bleu	Carton de 4 seaux distributeurs à 100 lingettes (= 27 m)
DELTAWIPE® Hand 'n' More 50	DZ5754	Polypropylène, solution nettoyante	81 g/m ²	7	20 × 30 cm	Bleu	Carton de 6 boîtes distributrices à 50 lingettes (= 10 m)

Avantages des produits



Recommandation sectorielle



Pour le nettoyage de surfaces sensibles et pour l'hygiène des mains

Sans alcool









DZ5851.01



DZ5852.01

LINGETTES DE NETTOYAGE HUMIDES PRÉIMPRÉGNÉES

	N° d'art.	Matériau	Poids de surface	pH	Longueur/largeur de l'unité	Couleur	UV		
DELTAWIPE® Sensitive 50	DZ5851.01	Polypropylène, solution nettoyante	32 g/m ²	6,8–7,1	20 × 14,5 cm	Blanc	Boîtes distributrice de 50 lingettes		
DELTAWIPE® Sensitive 100	DZ5852.01	Polypropylène, solution nettoyante	32 g/m ²	6,8–7,1	20 × 14,5 cm	Blanc	Boîtes distributrice de 100 lingettes		

Avantages des produits



Recommandation sectorielle



QUELLES SONT LES CARACTÉRISTIQUES DE TORCHONS DE NETTOYAGE?

Les torchons de nettoyage en non-tissé sont 100% synthétiques, 100% constitués de cellulose ou bien formés d'un mélange de cellulose et de fibres synthétiques (exemple de fibres synthétiques : polyester, polypropylène). Ils ne sont pas tissés (comme par exemple les chiffons). Les fibres utilisées sont liées de différentes manières. Important: les caractéristiques particulières des torchons dépendent de la composition des fibres : capacité d'absorption, résistance à la déchirure, utilisation avec de l'huile. Vous souhaitez en savoir plus sur la composition de torchons en non-tissé ou sur les méthodes de fabrication? Alors, consultez le site : delta-zofingen.ch/fr/shop/nettoyage/torchons-d-essuyage

LINGETTES DE NETTOYAGE HUMIDES

Pour une désinfection rapide de surfaces et d'objets résistants à l'alcool

La solution agit efficacement contre les bactéries et les virus enveloppés (par exemple aux postes de travail, sur les poignées de porte ou la quincaillerie d'ascenseurs)



Retrait feuille à feuille pratique grâce à la boîte distributrice



DZ5860/DZ5861

Veillez uniquement utiliser les lingettes désinfectantes sur des surfaces résistantes à l'alcool

LINGETTES DÉSINFECTANTES PRÉIMPRÉGNÉES

	N° d'art.	Matériau	Poids de surface	Longueur/largeur de l'unité	Couleur	Numéro ONU	Boîtes/lingettes adaptées	UV	
DELTAWIPE® Desinfect Boîte 120 unités	DZ5860	Polypropylène, solution désinfectante	32g/m ²	20 x 14,5cm	Blanc	UN1993	DZ5861	Boîte distributrice de 120 lingettes	
DELTAWIPE® Desinfect Refill 120 unités	DZ5861	Polypropylène, solution désinfectante	32g/m ²	20 x 14,5cm	Blanc	UN1993	DZ5860	Sac de 120 lingettes	

Avantages des produits



Adapté à tous les secteurs



LINGETTES DE NETTOYAGE HUMIDES UN GRAND CHOIX POUR VOS BESOINS INDIVIDUELS.

PAS D'EAU À PROXIMITÉ ? ALORS, NOS LINGETTES HUMIDES SONT LE CHOIX IDÉAL POUR UN NETTOYAGE RAPIDE ET EXTRÊMEMENT FIABLE DES MAINS ET DES SURFACES. ELLES ASSURENT AU PASSAGE AUSSI UNE DÉSINFECTION EFFICACE DES SURFACES.



DELTAWIPE®: TROUVER LE PRODUIT ADÉQUAT EN TOUTE SIMPLICITÉ



En cas de fort encrassement, nous vous recommandons par exemple d'utiliser nos lingettes humides abrasives. Pour connaître les différences entre DELTAWIPE® Hand 'n' More, DELTAWIPE® Sensitive et Desinfect et le système de nettoyage humide DELTAWET®, regardez notre vidéo à l'adresse: delta-zofingen.ch/fr/service-savoir-faire/savoir-faire/clips/

Pour une conservation hygiénique des rouleaux non-tissés DELTAWET® imprégnés

Prévention de contaminations croisées

Différenciation optimale grâce aux couleurs de la fermeture du couvercle

La matière brute utilisée a des propriétés antibactériennes : elle permet d'éliminer les bactéries en cas de contact direct avec le seau



DZ5785



DZ5786



DZ5787

NETTOYAGE HUMIDE SEAU DISTRIBUTEUR

DELTAWET® Seau distributeur antibactérien

N° d'art.	Matériau	Dimensions (Ø×H)	Couleur	Lingettes adaptées	UV
DZ5785	Plastique	23×19 cm	Bleu	DZ5790, DZ5791, DZ5792	Carton de 4 seaux distributeurs de 5,5l
DZ5786	Plastique	23×19 cm	Turquoise	DZ5790, DZ5791, DZ5792	Carton de 4 seaux distributeurs de 5,5l
DZ5787	Plastique	23×19 cm	Blanc	DZ5790, DZ5791, DZ5792	Carton de 4 seaux distributeurs de 5,5l

Adapté à tous les secteurs



Parfait pour éliminer les salissures coriaces en combinaison avec le produit de nettoyage adéquat

Capacité d'absorption élevée



DZ5790



DZ5791

Parfait pour le polissage et le nettoyage universel de surfaces avec un produit de nettoyage adapté

Idéal pour désinfecter des surfaces avec le produit de nettoyage adéquat

Permet une distribution homogène du désinfectant



DZ5792

LINGETTES DE NETTOYAGE HUMIDES

DELTAWET® Strong

DELTAWET® Universel

DELTAWET® Désinfection

N° d'art.	Matériau	Poids de surface	Longueur/largeur de l'unité	Couleur	Seaux adaptés	UV	
DZ5790	Polyester, viscosé	65g/m ²	32×28 cm	Blanc	DZ5785, DZ5786, DZ5787	Carton de 6 rouleaux à 70 coupons (= 22,4m)	■
DZ5791	Polyester, viscosé	50g/m ²	32×28 cm	Blanc	DZ5785, DZ5786, DZ5787	Carton de 6 rouleaux à 90 coupons (= 28,8m)	■
DZ5792	Polyester	42g/m ²	32×28 cm	Blanc	DZ5785, DZ5786, DZ5787	Carton de 6 rouleaux à 90 coupons (= 28,8m)	■



Avantages des produits



DZ5790 DZ5791 DZ5792

Adapté à tous les secteurs



TRÈS FORT : SEULES LES MICROFIBRES EN SONT CAPABLES !

ELLES SONT PLUS FINES QUE LES AUTRES TYPES DE FIBRE NATURELS TOUT EN ÉTANT TRÈS RÉSISTANTES : DANS LEUR DOMAINE D'APPLICATION, LEURS CARACTÉRISTIQUES OU FONCTIONS SPÉCIALES SONT PARTICULIÈREMENT IMPORTANTES : AUJOURD'HUI, ON LES TROUVE DANS LES VÊTEMENTS DE SPORT OU DE RANDONNÉE, ET DANS NOS PRODUITS EN MICROFIBRE DE GRANDE QUALITÉ.

Les microfibrilles sont

DES FIBRES CHIMIQUES

plus fines que toutes les autres types de fibres naturelles : elles sont trois fois plus fines que le coton, six fois plus que la laine et 60 fois plus que nos cheveux.

PLUS FIN QUE LA SOIE

Le fil naturel le plus fin (fil de soie) sert de référence :

1 dtex (décitex)

= 1 gramme d'un fil

= longueur 10000 mètres

Avec une valeur comprise entre 0,3 et 0,8 dtex, les microfibrilles surpassent cette finesse.

Les microfibrilles sont réalisées à partir de

FIBRES SYNTHÉTIQUES

par exemple de polyester, polyamide ou polyacrylique.

PLUS GRAND VOLUME

Si les microfibrilles sont transformées en produits, elles génèrent un plus gros volume pour le même poids.



AVANTAGES

- ✓ Les microfibrilles **SÈCHENT BEAUCOUP PLUS VITE** que les produits en cellulose.
- ✓ **PROPRETÉ AVEC UN SIMPLE COUP DE CHIFFON**
Les produits en microfibre permettent un nettoyage 2 en 1 : Ils nettoient et sèchent en une étape.
- ✓ Les produits en microfibre ont une **TRÈS LONGUE DURÉE DE VIE.**
- ✓ Même sans **DÉTERGENTS**, les microfibrilles assurent un nettoyage minutieux !

COMPARATIF DES FIBRES

FIBRES CLASSIQUES

Des fibres comme la cellulose, la viscose, etc. répartissent les salissures ou les déplacent. Cela laisse des traces de saleté visibles.



MICROFIBRES

Les produits en microfibre de haute qualité ne laissent par contre pas de traces. Ils sont aussi appréciés pour leurs autres caractéristiques : ils absorbent en effet plus de salissures, plus d'eau et d'autres liquides !



















Idéal pour éliminer des poussières sans traces et pratiquement sans peluches, et pour nettoyer des surfaces sensibles (par ex. acier inoxydable, verre)

Résistant à la déchirure, à la chaleur, facilement lavable

DELTATEX®

		N° d'art.	Poids de surface	Surface	Longueur/largeur à l'état plié	Couleur	UV		
DELTA TEX® 4030U50 W		DZ8130.21	80g/m ²	Lisse	40×30cm	Blanc	Carton de 500 torchons (10 sacs de 50 torchons)		
DELTA TEX® 4030U50 B		DZ8133.21	80g/m ²	Lisse	40×30cm	Bleu	Carton de 500 torchons (10 sacs de 50 torchons)		
DELTA TEX® 4030U50 R		DZ8131.21	80g/m ²	Lisse	40×30cm	Rose	Carton de 500 torchons (10 sacs de 50 torchons)		
DELTA TEX® 4030U50 W		DZ8140.01	60g/m ²	Lisse	40×30cm	Blanc	Carton de 600 torchons (12 sacs de 50 torchons)		

Avantages des produits



Recommandation sectorielle



DELTA

TEX® GARANTIT :

99,999% DE BACTÉRIES ÉLIMINÉES

0,0% DE CONTAMINATIONS CROISÉES

Méthodes de test: DIN EN ISO 11737-1: 2009-09, DIN EN ISO 846, méthode C:2019-08

 **VIDÉO EXPLICATIVE SUR LES TORCHONS EN MICROFIBRE**

Découvrez maintenant tous les avantages des torchons en microfibre sur : delta-zofingen.ch/fr/service-savoir-faire/savoir-faire/clips/



**PAPIER DE
NETTOYAGE**

VOILÀ POURQUOI NOS PAPIERS DE NETTOYAGE SONT PRISÉS – LES AVANTAGES D'UN COUP D'ŒIL

- ✓ Utilisation polyvalente adaptée à de nombreuses exigences
- ✓ Dosage optimal en combinaison avec nos systèmes de distributeurs
- ✓ Papier cellulose fraîche et papier recyclé de la plus haute qualité
- ✓ Toucher agréable pour une sensation positive ressentie par l'utilisateur
- ✓ Très bonne capacité d'absorption pour un essuyage rapide économe
- ✓ Unités d'emballage pratiques pour un stockage flexible

TROUVER LES SYSTÈMES DE DISTRIBUTEURS ADAPTÉS

Le dosage, l'hygiène ou la mobilité doivent répondre à vos besoins. Vous trouverez tous les systèmes de distributeurs à la **page 37**.

Produit	Capacité d'absorption	Résistance à la déchirure	Résistance aux solvants	Nombres d'utilisateurs	Prédécoupé	Rouleau mixte	Type de papier	Agr. alimentaire	Label	Page
POLICART® P4/360										32
POLICART® SD										32
POLICART® D.600										32
POLICART® AL										32
POLICART® A										32
LUCART Econatural 3.1000XL										32
POLICART® GC 3.02/POLICART® B47										32
POLICART® GC 2/POLICART® B380										32
LUCART SkyTech 3.1000XL										32
POLICART® D										33
POLICART® D.02										33
POLICART® D410										33
POLICART® Jumbo.02										33
POLICART® EX										33
POLICART® GC Combi										33
LUCART Econatural 1000										33
POLICART® A-Plus Double										34
POLICART® Standard										34
POLICART® Standard 23										34
LUCART Econatural 450										34
POLICART® Piccolo										34
POLICART® Piccolo Double										34
POLICART® Couvertures de Lits										35
LUCART Econatural 70										35
POLICART® HR Comfort 3-51/3-100										35
WEPA HR Eco 2-64										35
LUCART Econatural HR Maxi										35

PAPIER DE NETTOYAGE

Le mieux adapté aux opérations de nettoyage générales

S'utilise pour des salissures coriaces à légères, pour une bonne absorption de liquides et pour s'essuyer les mains



DZ6402.11

DZ6209

DZ6215

DZ6222

DZ6101

BJ461144

GROS ROULEAUX BLANCS

	N° d'art.	Matériau	Poids de surface	Couches	Prédécoupé	Surface	Type de mandrin	Dimensions (Ø×L)	Couleur	Résistant aux solvants	Distributeurs adaptés	UV					
POLICART® P4/360	DZ6402.11	Cellulose fraîche	66 g/m ²	4	Oui	Avec gaufrage	Normal	38 × 26 cm	Blanc	–	DZ6901.01, DZ6902.01	Rouleau de 360 m (à 1000 coupons)	■				
POLICART® SD	DZ6209	Cellulose fraîche	37 g/m ²	2	Oui	Gaufrage périphérique/central	Normal	29 × 32 cm	Blanc	–	DZ6901.01, DZ6902.01	2 rouleaux de 360 m (à 950 coupons)	■				
POLICART® D.600	DZ6215	Cellulose fraîche	36 g/m ²	2	Oui	Gaufrage périphérique/central	Normal	35 × 29 cm	Blanc	–	DZ6901.01, DZ6902.01	2 rouleaux de 600 m (à 1580 coupons)	■	■	■		■
POLICART® AL	DZ6222	Cellulose fraîche	34 g/m ²	2	Oui	Avec gaufrage	Normal	40 × 26,5 cm	Blanc	–	DZ6901.01, DZ6902.01	2 rouleaux de 570 m (à 1500 coupons)	■	■	■		■
POLICART® A	DZ6101	Cellulose fraîche	32 g/m ²	1	Oui	–	Normal	36,5 × 29 cm	Blanc	–	DZ6901.01, DZ6902.01	Rouleau de 1000 m (à 2630 coupons)	■				
LUCART Econatural 3.1000XL	BJ461144	Papier recyclé	55,5 g/m ²	3	Oui	Avec gaufrage	–	38,5 × 36 cm	Beige	Oui	DZ6901.01, DZ6902.01	Rouleau de 360 m (à 1000 coupons)	■	■		■	■

Avantages des produits



DZ6402.11



DZ6215



BJ461144



Recommandation sectorielle



Idéal pour les opérations de nettoyage générales dans l'environnement industriel

S'utilise pour enlever des salissures coriaces et légères, pour bien absorber les liquides et pour s'essuyer les mains



DZ6353.22

DZ6355.22

DZ6253.21

DZ6258.22

BJ461144

GROS ROULEAUX BLEUS

	N° d'art.	Matériau	Poids de surface	Couches	Prédécoupé	Surface	Type de mandrin	Dimensions (Ø×L)	Couleur	Distributeurs adaptés	UV					
POLICART® GC 3.02	DZ6353.22	Pâte de cellulose	54 g/m ²	3	Oui	Avec gaufrage	Normal	40 × 36 cm	Bleu	DZ6901.01, DZ6902.01	2 rouleaux de 360 m (à 1000 coupons)	■	■	■	■	
POLICART® B47	DZ6355.22	Pâte de cellulose	54 g/m ²	3	Oui	Avec gaufrage	Normal	30 × 36 cm	Bleu	DZ6901.01, DZ6902.01	2 rouleaux de 180 m (à 500 coupons)	■	■	■	■	
POLICART® GC 2	DZ6253.21	Pâte de cellulose	38 g/m ²	2	Oui	Avec gaufrage	Normal	40 × 26,5 cm	Bleu	DZ6901.01, DZ6902.01	Rouleau de 432 m (à 1200 coupons)	■	■	■	■	
POLICART® B380	DZ6258.22	Pâte de cellulose	38 g/m ²	2	Oui	Avec gaufrage	Normal	33 × 36 cm	Bleu	DZ6901.01, DZ6902.01	2 rouleaux de 360 m (à 1000 coupons)	■	■	■	■	
LUCART SkyTech 3.1000XL	BJ461144	Papier recyclé	55,5 g/m ²	3	Oui	–	–	37 × 36 cm	Bleu	DZ6901.01, DZ6902.01	Rouleau de 360 m (à 1000 coupons)	■	■			

Avantages des produits



DZ6353.22



DZ6253.21



DZ6258.22

Recommandation sectorielle



Retrait central pratique avec un grand nombre de coupons

Pour des opérations de nettoyage générales en cas de salissures coriaces à légères

Pour les liquides et les mains



ROULEAUX MAXI DÉVIDAGE CENTRAL

	N° d'art.	Matériau	Poids de surface	Couches	Prédé-coupé	Surface	Type de mandrin	Dimensions (Ø x L)	Couleur	Distributeurs adaptés	UV					
POLICART® D	DZ6202	Cellulose fraîche	44 g/m ²	2	Oui	Gaufrage périphérique/central	Mandrin en spirale	29,5x29cm	Blanc	DZ6901.01, DZ6902.01, DZ6905.30	2 rouleaux de 410m (à 1080 coupons)	■				
POLICART® D.02	DZ6202.04	Cellulose fraîche	38 g/m ²	2	Oui	Gaufrage périphérique/central	Mandrin en spirale	29 x 29 cm	Blanc	DZ6901.01, DZ6902.01, DZ6905.30	Rouleau de 410m (à 1080 coupons)	■				
POLICART® D410	DZ6214.10	Cellulose fraîche	34 g/m ²	2	Oui	Avec gaufrage	Mandrin en spirale	29,5x29cm	Blanc	DZ6901.01, DZ6902.01, DZ6905.30	2 rouleaux de 410m (à 1080 coupons)	■				
POLICART® Jumbo.02	DZ6102.10	Cellulose fraîche	28 g/m ²	1	Oui	-	Mandrin en spirale	29,5 x 29 cm	Blanc	DZ6901.01, DZ6902.01, DZ6905.30	2 rouleaux de 600m (à 1580 coupons)	■				■
POLICART® EX	DZ6204.20	Papier recyclé	36 g/m ²	2	Oui	Avec gaufrage	Mandrin en spirale	29 x 29 cm	Blanc	DZ6901.01, DZ6902.01, DZ6905.30	2 rouleaux de 340m (à 895 coupons)	■	■	■		■
POLICART® GC Combi	DZ6352.21	Pâte de cellulose	54 g/m ²	3	Oui	Avec gaufrage	Mandrin en spirale	29x26,5cm	Bleu	DZ6901.01, DZ6902.01, DZ6905.30	2 rouleaux de 180m (à 500 coupons)	■	■	■		■
LUCART Econatural 1000	BJ46122	Papier recyclé	37 g/m ²	2	Oui	Avec gaufrage	Mandrin en spirale	27 x 20 cm	Beige	DZ6901.01, DZ6902.01, DZ6905.30	2 rouleaux de 300m (à 1000 coupons)	■	■		■	■

Avantages des produits



DZ6202
DZ6352.21

DZ6352.21

BJ46122

Adapté à tous les secteurs



JUGEZ-EN PAR VOUS-MÊME !

ENVOI D'ÉCHANTILLONS



COMMANDEZ ET TESTEZ VOS CHOIX AVANT L'ACHAT

sous: delta-zofingen.ch/fr/



PAPIER DE NETTOYAGE

POLICART® Standard:
Rouleaux très longs pour de longs intervalles de recharge



DZ6205.10

DZ6103.01

DZ6104.01

BJ462032

Retrait central pratique

Pour des opérations de nettoyage générales en cas de salissures moyennement difficiles à légères

Pour absorber les liquides et s'essuyer les mains

ROULEAUX MIDI

	N° d'art.	Matériau	Poids de surface	Couches	Prédécoupé	Surface	Type de mandrin	Dimensions (Ø×L)	Couleur	Distributeurs adaptés	UV					
POLICART® A-Plus Double	DZ6205.10	Cellulose fraîche	34 g/m ²	2	Oui	Avec gaufrage	Mandrin en spirale	20×22 cm	Blanc	DZ6503, DZ6504	Pack de 6 rouleaux de 160 m (à 421 coupons)	■	■	■		■
POLICART® Standard	DZ6103.01	Cellulose fraîche	25 g/m ²	1	Oui	–	Mandrin en spirale	19,5×22 cm	Blanc	DZ6503, DZ6504	Pack de 6 rouleaux de 320 m (à 840 coupons)	■				
POLICART® Standard 23	DZ6104.01	Papier recyclé	21 g/m ²	1	–	Avec gaufrage	Mandrin en spirale	20×20 cm	Blanc	DZ6503	Pack de 6 rouleaux de 320 m	■	■	■		■
LUCART Econatural 450	BJ462032	Papier recyclé	38 g/m ²	2	Oui	Avec gaufrage	Mandrin en spirale	17,5×20 cm	Beige	DZ6503, DZ6504	Pack de 6 rouleaux de 112,5 m (à 450 coupons)	■	■		■	■

Avantages des produits



Adapté à tous les secteurs



Retrait central pratique

Pour des opérations de nettoyage générales en cas de salissures coriaces à légères

Pour absorber les liquides et s'essuyer les mains



DZ6105.02

DZ6208.01

ROULEAUX MINI

	N° d'art.	Matériau	Poids de surface	Couches	Prédécoupé	Surface	Type de mandrin	Dimensions (Ø×L)	Couleur	Distributeurs adaptés	UV					
POLICART® Piccolo	DZ6105.02	Cellulose fraîche	25 g/m ²	1	–	Avec gaufrage	Mandrin en spirale	13×20 cm	Blanc	DZ6501	Pack de 12 rouleaux de 115 m	■	■	■	■	
POLICART® Piccolo Double	DZ6208.01	Cellulose fraîche	34 g/m ²	2	Oui	Avec gaufrage	Mandrin en spirale	13×20 cm	Blanc	DZ6501, DZ6502	Pack de 12 rouleaux de 72 m (à 212 coupons)	■	■	■	■	

Avantages des produits



Adapté à tous les secteurs



VIDÉO EXPLICATIVE SUR LE RETRAIT DU MANDRIN EN SPIRALE

La dépose du mandrin en spirale utilisé pour un rouleau mixte est aussi simple que cela. Nous vous le montrons dans la vidéo sur: delta-zofingen.ch/fr/service-savoir-faire/savoir-faire/clips/

DRAPS MÉDICAUX ET PAPIER DE MÉNAGE

Idéal pour tous les divans
d'examen courants

Matériau doux et absorbant



DZ62C39/50.01

DZ62C50/50.01

DZ62C55/50.01

DZ62C59/50.01

BJ46752

Briques recyclées
Tetra Pak®

DRAPS MÉDICAUX

	N° d'art.	Matériau	Couches	Surface	Longueur/largeur du rouleau	Couleur	UV					
POLICART® 239 Couvertures de Lits	DZ62C39/50.01	Cellulose fraîche	2	Avec gaufrage	50m x 39cm	Blanc	9 rouleaux à 132 coupons	■	■			■
POLICART® 250 Couvertures de Lits	DZ62C50/50.01	Cellulose fraîche	2	Avec gaufrage	50m x 50cm	Blanc	9 rouleaux à 132 coupons	■	■			■
POLICART® 255 Couvertures de Lits	DZ62C55/50.01	Cellulose fraîche	2	Avec gaufrage	50m x 55cm	Blanc	9 rouleaux à 132 coupons	■	■			■
POLICART® 259 Couvertures de Lits	DZ62C59/50.01	Cellulose fraîche	2	Avec gaufrage	50m x 59,5cm	Blanc	9 rouleaux à 132 coupons	■	■			■
LUCART Econatural 70	BJ46752	Papier recyclé	2	Avec gaufrage	70m x 59cm	Beige	6 rouleaux à 190 coupons	■		■	■	

Avantages des produits



Recommandation sectorielle



DZ6851.50

DZ6851.55

DZ6850.21

BJ46332

Briques recyclées
Tetra Pak®

PAPIER DE MÉNAGE

	N° d'art.	Matériau	Couches	Surface	Longueur/largeur du rouleau	Couleur	Supports adaptés	UV				
POLICART® HR Comfort 3-51	DZ6851.50	Cellulose fraîche	3	Avec gaufrage	11m x 26cm	Blanc	DZ6909W	Sachet de 32 rouleaux à 51 coupons	■	■	■	
POLICART® HR Comfort 3-100	DZ6851.55	Cellulose fraîche	3	Avec gaufrage	22m x 26cm	Blanc	DZ6909W	Sachet de 28 rouleaux à 100 coupons	■	■	■	
WEPA HR Eco 2-64	DZ6850.21	Papier recyclé	2	Avec gaufrage	14m x 26cm	Blanc	DZ6909W	16 sachets de 2 rouleaux à 64 coupons	■	■		
LUCART Econatural HR Maxi	BJ46332	Papier recyclé	2	Avec gaufrage	33m x 22cm	Beige	DZ6909W	Sachet de 24 rouleaux à 150 coupons	■	■	■	■

Avantages des produits



BJ46332

BJ46332

BJ46332

Recommandation sectorielle



CELLULOSE FRAÎCHE OU RECYCLÉE ? VOICI COMMENT PRENDRE LA BONNE DÉCISION :

LES PAPIERS EN FIBRES RECYCLÉES SONT PRATIQUEMENT ÉQUIVALENTS AUX PRODUITS EN CELLULOSE FRAÎCHE. IL EXISTE CEPENDANT UNE DIFFÉRENCE : LES MATIÈRES EN CELLULOSE FRAÎCHE PRÉSENTENT EN GÉNÉRAL UNE MEILLEURE CAPACITÉ D'ABSORPTION. POURQUOI ?

Les fibres des papiers fabriqués avec de la cellulose fraîche, restent pratiquement intactes et leurs capillaires sont très grands.

Les fibres recyclées par contre sont un peu plus courtes et absorbent de ce fait moins d'eau. Cela est compensé par le gaufrage de surface. Il agrandit la surface, de sorte que le papier peut absorber plus de liquide et plus rapidement. Mais plus le gaufrage est grand, plus le risque d'un endommagement des fibres est élevé. Il peut en résulter une plus faible résistance à la déchirure.

Les deux se caractérisent par des avantages différents :

CELLULOSE FRAÎCHE

- Particulièrement doux
- Papier blanc
- 100 % de cellulose fraîche

PAPIER RECYCLÉ

- Produit de grande qualité
- En papier de récupération, cartons fins et épais recyclés.



ECONATURAL



PAPIER ÉCOLOGIQUE ISSU DE CARTONS DE BOISSON RECYCLÉS. L'AVENIR DURABLE.

Avec la ligne de produits EcoNatural de notre partenaire Lucart, nous vous proposons une gamme particulièrement innovante et durable. Les papiers EcoNatural sont constitués de Fiberpack®, une matière première issue du recyclage des fibres de cellulose de briques de boisson (Tetra Pak®). Le procédé de fabrication ménage très bien l'environnement : les fibres de cellulose sont séparées du polyéthylène et de l'aluminium contenus dans Tetra Pak®. Cela s'effectue avec un processus physique-chimique, sans utilisation de substances nocives.

Un emballage de boisson Tetra Pak® est en moyenne constitué de :

- 74 % Fibres de cellulose
- 22 % Polyéthylène
- 4 % Aluminium

NOTRE CONTRIBUTION
À LA PRÉSERVATION
DE L'ENVIRONNEMENT



RECYCLAGE DE BOÎTES
DE BOISSON EN CARTON



PROTECTION
DES ARBRES

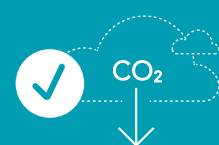

MOINS DE CO₂



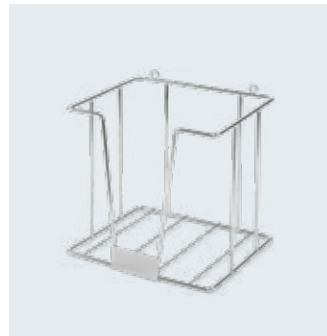

DZ9962



DZ9961

DISTRIBUTEURS À BARRES

	N° d'art.	Matériau	Dimensions (H×L×P)	Couleur	Torchons de nettoyage adéquats
Distributeur à barres 220	DZ9962	Métal	19×20×22cm	Gris	Divers torchons de nettoyage
Distributeur à barres 320	DZ9961	Métal	19×20×32cm	Gris	Divers torchons de nettoyage

Dérouleur mural:
distributeur facile à recharger,
montage mural

Dérouleur à pied:
pour une utilisation flexible en
cas de gros volumes de papier,
avec collecteur de déchets,
pouvant être rempli de rouleaux

Maxi-Box:
pour un retrait flexible par
dévidage central



DZ6901.01



DZ6902.01



DZ6905.30

POLICART® DISTRIBUTEUR

	N° d'art.	Matériau	Dimensions (H×L×P)	Couleur	Papiers de nettoyage adaptés
POLICART® Dérouleur mural	DZ6901.01	Construction métallique solide	37,5×50×26,4 cm	Bleu	Papiers de nettoyage, gros rouleaux, rouleaux maxi, divers torchons de nettoyage
POLICART® Dérouleur à pied	DZ6902.01	Construction métallique solide	87/72,5×56,4×38,5 cm	Bleu	Papiers de nettoyage, gros rouleaux, rouleaux maxi, divers torchons de nettoyage
POLICART® Maxi-Box	DZ6905.30	Plastique solide	40×33×33 cm	Transparent/blanc	Papiers de nettoyage rouleaux maxi/dévidage central, divers torchons de nettoyage

Mini/Midi Standard:
le papier peut être déroulé
pour la longueur souhaitée;
dents d'arrachage robustes



DZ6501



DZ6504

Mini/Midi Quantum:
consommation réduite de papier
grâce au retrait feuille à feuille;
facteur d'hygiène élevé

DELTACLEAN® DISTRIBUTEUR

	N° d'art.	Matériau	Dimensions (H×L×P)	Couleur	Papiers de nettoyage adaptés
DELTACLEAN® Distributeur à dévidage central Mini Standard	DZ6501	Plastique ABS	34×18,5×17 cm	Extra-blanc	DZ6105.02, DZ6208.01
DELTACLEAN® Distributeur à dévidage central Mini Quantum (sans illustration)	DZ6502	Plastique ABS	34×18,5×17 cm	Extra-blanc	DZ6208.01
DELTACLEAN® Distributeur à dévidage central Midi Standard (sans illustration)	DZ6503	Plastique ABS	37×24,5×23 cm	Extra-blanc	DZ6104.01, DZ6103.01, DZ6205.10, BJ462032
DELTACLEAN® Distributeur à dévidage central Midi Quantum	DZ6504	Plastique ABS	37×24,5×23 cm	Extra-blanc	DZ6103.01, DZ6205.10, BJ462032



**CHIFFONS DE
NETTOYAGE**

VOILÀ POURQUOI NOS CHIFFONS NETTOYAGE SONT PRISÉS – LES AVANTAGES D’UN COUP D’ŒIL

- ✓ De l'élimination de salissures coriaces (y compris l'huile) à une application fine exigeante
- ✓ Haute à très haute capacité d'absorption
- ✓ Haute résistance – idéal aussi pour les surfaces rugueuses
- ✓ Longue durée d'utilisation
- ✓ Résistance aux solvants pour **DELTANET®** Blanc
- ✓ Unités d'emballage économiques et pratiques

NOTRE PROMESSE DE GARANTIE

Les chiffons de nettoyage **DELTANET®** sont principalement confectionnés à partir de vieux vêtements récupérés, triés, qui ne peuvent plus être portés. Pour garantir l'excellente qualité de nos chiffons de nettoyage **DELTANET®**, nous contrôlons chaque arrivage sur la base de critères sévères avant de poursuivre le traitement des articles – de la vérification de la matière brute recueillie à la découpe et au pressage des balles en passant par le tri minutieux sur la base de critères d'application et de qualité. Un traitement très exigeant au niveau du travail manuel ! Notre contrôle qualité : Le matériau, la combinaison de matières et l'épaisseur sont-ils corrects ? Le mélange de couleurs est-il correct ? Les matières sont-elles propres ? La taille idéale est-elle correcte (env. 40×60cm) ? N'y a-t-il pas de corps étrangers (boutons, crochets, œillets, etc.) ?

QUALITÉS

Tricot: coton tissé extensible et absorbant – idéal pour absorber des liquides

Matière de base: sweatshirts et T-shirts

Calicot: tissu lisse, résistant et peu pelucheux en coton – idéal pour enlever les salissures

Matière de base: chemises, nappes

Eponge: tricot de coton résistant et absorbant – convient particulièrement bien à l'absorption des liquides et de l'huile

Matière de base: vieux peignoir, serviettes

Produit	Capacité d'absorption	Résistance à la déchirure	Peu de peluches	Résistance aux solvants	Absorption d'huile	Haptique	Volume	Durée d'utilisation	Label	Page
DELTANET® CHIFFONS DE NETTOYAGE										
DELTANET® Tricot blanc FB										41
DELTANET® Tricot blanc										41
DELTANET® Calicot blanc Superextra										41
DELTANET® Calicot blanc Number One										41
DELTANET® Calicot blanc Econom										41
DELTANET® Tricot coloré clair SP										42
DELTANET® Calicot coloré clair AM										42
DELTANET® Tricot coloré LI										43
DELTANET® Calicot coloré Prima										43
DELTANET® Tricot coloré/calicot Buona										43
QUALITÉS SPÉCIALES										
DELTANET® Éponge										44
BENILINE® Chiffons de nettoyage literie Singlesmart										44
BENILINE® Chiffons de nettoyage Spécial Flanelle Singlesmart										44
BENILINE® Chiffons de nettoyage tricot										44

CHOISISSEZ LA SIMPLICITÉ : CHIFFONS BENILINE® EN CARTON – CONTRÔLE GARANTI AVEC UN DÉTECTEUR DE MÉTAUX



QUALITÉ

Le label de qualité se base sur les directives bvse pour le recyclage des textiles. Les entreprises adhérentes s'engagent à assurer une collecte transparente, à utiliser des circuits de revalorisation retraçables et à protéger l'environnement.

BENILINE® SINGLES MART

160 chiffons triés à la main et coupés à la même taille sont disponibles pour un retrait feuille à feuille pratique et rapide.

CHIFFONS TRICOT BENILINE® EN CARTON DE 5 KG

Particulièrement convivial

Ouvrez et retirez vos chiffons aisément grâce aux languettes perforées. Les languettes et l'anse facilitent le port et par conséquent le transport. Les cartons sont particulièrement appréciés pour leur stabilité – ils gardent aussi leur forme s'il sont peu remplis, peuvent être stockés facilement et sont empilables.

Hygiène garantie

On remet tout simplement les languettes perforées sur les ouvertures pour protéger le contenu contre les dépôts de saleté et les agressions extérieures.

Durabilité

Le carton est certifié FSC et recyclable.

EMBALLAGES DELTANET® DES VARIANTES PRATIQUES POUR VOS BESOINS

CARTONS

Nos qualités DELTANET® sont disponibles dans des cartons de 25 kg (5 sacs pressés de 5 kg): l'unité de vente par palette compte 16 cartons (= 400 kg).



SACS PRESSÉS

Vous pouvez aussi commander nos sacs pressés (5 kg) sans cartonnage sur palette: l'unité de vente par palette est de 100 sacs pressés (= 500 kg).





Tricot FB

Tricot

Idéal pour nettoyer et polir des surfaces laquées sensibles

Capacité d'absorption élevée, agréablement doux, bonne tenue aux solvants

CHIFFONS DE NETTOYAGE BLANC TRICOT

	N° d'art.	Matériau	Couleur	UV
DELTANET® Tricot blanc FB	DZ3114.100	Tissu tricoté léger, absorbant	Blanc	Sacs pressés de 5 kg
	DZ3115.100		Blanc	25 kg (5 x 5 kg) Sacs pressés en carton
DELTANET® Tricot blanc	DZ3504.100	Tricot tissé absorbant, demi-lourd	Blanc	Sacs pressés de 5 kg
	DZ3503.100		Blanc	25 kg (5 x 5 kg) Sacs pressés en carton

Avantages des produits



Recommandation sectorielle



Calicot Superextra

Calicot Number One

Calicot Econom

Idéal pour les travaux effectués avec des solvants à risque de décoloration et devant résister à la déchirure

Très résistant à la déchirure, peu pelucheux, bonne tenue aux solvants

CHIFFONS DE NETTOYAGE BLANC CALICOT

	N° d'art.	Matériau	Couleur	UV
DELTANET® Calicot blanc Superextra	DZ3021.000	Tissu léger 100% coton, provenant de linge d'hôtel, d'hôpital, de lit et de table sans coutures à l'intérieur	Blanc	30 rouleaux en carton
DELTANET® Calicot blanc Number One	DZ3034.100	Tissu de coton léger à demi-lourd avec peu de coutures, provenant de linge de lit et de table	Blanc	Sacs pressés de 5 kg
	DZ3035.100		Blanc	25 kg (5 x 5 kg) Sacs pressés en carton
DELTANET® Calicot blanc Econom	DZ3054.100	Tissu coton demi-lourd, provenant de linge de table et de chemises, avec une part de tricot	Blanc	Sacs pressés de 5 kg
	DZ3055.100		Blanc	25 kg (5 x 5 kg) Sacs pressés en carton

Avantages des produits



Recommandation sectorielle



CHIFFONS DE NETTOYAGE



Adapté au polissage et au nettoyage de surfaces moyennement et très sales

Tricot SP

CHIFFONS DE NETTOYAGE COLORÉS CLAIRS TRICOT

DELTANET® Tricot coloré clair SP

N° d'art.	Matériau	Couleur	UV
DZ3414.100	Tissu tricoté absorbant léger à demi-lourd avec des coutures	Coloré clair	Sacs pressés de 5 kg
DZ3415.100		Coloré clair	25 kg (5 x 5 kg) Sacs pressés en carton

Avantages des produits



Recommandation sectorielle



Pour opérations de nettoyage moyennement et très difficiles

Très haute résistance à la déchirure et grande capacité d'absorption

Calicot AM

CHIFFONS DE NETTOYAGE COLORÉS CLAIRS CALICOT

DELTANET® Calicot coloré clair AM

N° d'art.	Matériau	Couleur	UV
DZ3544.100	Tissus absorbants légers à demi-lourds avec des coutures	Coloré clair	Sacs pressés de 5 kg
DZ3235.100		Coloré clair	25 kg (5 x 5 kg) Sacs pressés en carton

Avantages des produits



Recommandation sectorielle





Pour opérations de nettoyage grossiers et difficiles

Tricot LI

CHIFFONS DE NETTOYAGE COLORÉS TRICOT

DELTANET® Tricot coloré LI

N° d'art.	Matériau	Longueur/largeur à l'état plié	Couleur	UV
DZ3423.100	Tissu tricoté demi-lourd à lourd avec des coutures, peut contenir de la peluche		Coloré	Sacs pressés de 10 kg
DZ3424.100			Coloré	Sacs pressés de 5 kg
DZ3424.110		Env. 40 x 50 cm	Coloré	Sacs pressés de 5 kg
DZ3425.100			Coloré	25 kg (5 x 5 kg) Sacs pressés en carton
DZ3425.110		Env. 40 x 50 cm	Coloré	25 kg (5 x 5 kg) Sacs pressés en carton

Avantages des produits



Recommandation sectorielle



Réutilisable

Très résistant

Calicot Prima

Tricot/calicot BUONA

CHIFFONS DE NETTOYAGE COLORÉS TRICOT/CALICOT

DELTANET® Calicot coloré Prima

DELTANET® Tricot coloré/calicot Buona

N° d'art.	Matériau	Couleur	UV
DZ3244.100	Tissus demi-lourds, absorbants avec des coutures; peut renfermer du tissu tricoté, velours et des jeans fins	Coloré	Sacs pressés de 5 kg
DZ3245.100		Coloré	25 kg (5 x 5 kg) Sacs pressés en carton
DZ3264.100	Tissus absorbants et moins absorbants avec des coutures; peut renfermer des chiffons en tricot, matières demi-synthétiques, tissus de velours et tissus de laine demi-lourds, ainsi que des jeans légers	Coloré	Sacs pressés de 5 kg
DZ3265.100		Coloré	25 kg (5 x 5 kg) Sacs pressés en carton

Avantages des produits



Recommandation sectorielle



CHIFFONS DE NETTOYAGE



Éponge

CHIFFONS DE NETTOYAGE SPÉCIAL ÉPONGE

	N° d'art.	Matériau	Couleur	UV
DELTANET® Éponge	DZ3354.100	Tissus tricotés légers, absorbants, avec des coutures	Coloré clair	Sacs pressés de 5 kg
	DZ3355.100		Coloré clair	25 kg (5 x 5 kg) Sacs pressés en carton

Avantages des produits



Recommandation sectorielle



Literie/spécial flanelle Singlesmart

CHIFFONS DE NETTOYAGE SPÉCIAL SINGLESMART

	N° d'art.	Matériau	Largeur de chiffon à l'état déplié	Couleur	UV
BENILINE® Chiffons de nettoyage literie Singlesmart	BJ1095.160KMD	Tissus en coton blancs, doux et absorbants, principalement issus de blanchisseries et d'hôtels	38 cm	Blanc	160 unités par carton
BENILINE® Chiffons de nettoyage Spécial Flanelle Singlesmart	BJ1060.160KMD	Texture très douce, tissus en coton assortis, principalement clairs, contenant de la flanelle	38 cm	Clair	160 unités par carton

Avantages des produits



BJ1095

BJ1095

BJ1095

BJ1060

Recommandation sectorielle



Tricot

CHIFFONS DE NETTOYAGE SPÉCIAL TRICOT

	N° d'art.	Matériau	Largeur de chiffon à l'état déplié	Couleur	UV	
BENILINE® Chiffons de nettoyage tricot	BJ1040.05KMD	Tissu tricoté absorbant léger à demi-lourd, avec des coutures	60 cm	Coloré clair	5 kg en carton	■
	BJ1042.05KMD	Tissu tricoté demi-lourd à lourd, avec des coutures, peut contenir de la peluche	60 cm	Coloré	5 kg en carton	■

Avantages des produits



Recommandation sectorielle



Gel tuant les virus
grippaux et bactéries

Homologation OFSP
CHZN1951



DZ6665.10/DZ6666

DÉSINFECTION DES MAINS

	N° d'art.	Ingrédients/ Matériau	pH	Arôme	Couleur	UV	
DELTACLEAN® Gel désinfectant pour les mains	DZ6665.10	Éthanol	6	Caractéristique	Incolore	Carton de 6 bouteilles de 200ml	■
	DZ6666	Éthanol	6	Agrumes	Incolore	Carton de 56 bouteilles de 100ml	■



Adapté à tous les secteurs



VIDÉO EXPLICATIVE SUR LA DÉSINFECTION
DES MAINS

Ce qui est important: vous trouverez des instructions vidéo détaillées sur le site : delta-zofingen.ch/fr/service-savoir-faire/savoir-faire/clips/

BIEN SE LAVER LES MAINS PROTÈGE LA SANTÉ

HYGIÈNE DES MAINS EN 30 SECONDES



1 Prenez un peu de savon du distributeur.



2 Frottez les paumes de vos mains entre elles pour étaler le savon.



3 Avec la paume d'une main, massez le dos de l'autre main, et vice versa.



4 Frottez bien les paumes des mains avec les doigts entrelacés.



5 Repliez vos doigts dans la paume de la main opposée et frottez-les contre les paumes.



6 Entourez les pouces avec le poing opposé et massez-les avec des mouvements de rotation.



7 Frottez la pulpe des doigts repliés dans un mouvement de rotation dans la paume de la main opposée, dans un sens puis dans l'autre.



8 Voilà, c'est terminé. Vos mains sont maintenant propres!

NETTOYAGE DES MAINS DELTACLEAN®



Lotion universelle de protection de la peau avec de la camomille

Protège contre les matières aqueuses et non aqueuses

Facilite considérablement le nettoyage de la peau



DZ9846

PROTECTION DE LA PEAU

DELTACLEAN® Protect Mild

N° d'art.	pH	Arôme	Couleur	Particularités	Distributeurs adaptés	UV
DZ9846	5,4–5,8	Légèrement parfumé	Blanc	pH neutre, sans silicone	DZ9849	6 bouteilles souples de 1l

Recommandation sectorielle



Lotion cutanée très douce pour l'élimination de salissures légères

Caractéristiques liporestituant exceptionnelles

Sans parfum

Testé HAACP



DZ9847/DZ9848



DZ9843/DZ9841.01/DZ9845.01/DZ9842.01

Nettoyant mains concentré pour l'élimination efficace de fortes salissures

Contient des agents de friction naturels, à des caractéristiques liporestituantes

NETTOYAGE DE LA PEAU

DELTACLEAN® Clear Mild Pure

N° d'art.	pH	Arôme	Couleur	Particularités	Distributeurs adaptés	UV	
DZ9847	5,4–5,8	Sans parfum	Brillant nacré	pH neutre, sans silicone	DZ9849	6 bouteilles souples de 2l	
DELTACLEAN® Clear Strong							
DZ9843	4,1–5,5	–	Beige	pH neutre, sans silicone et solvants	DZ9849	6 bouteilles souples de 2l	
DZ9841.01	4,1–5,5	–	Beige	pH neutre, sans silicone et solvants	DZ6990.01, DZ6991.01	Boîte de 3l	
DZ9845.01	4,1–5,5	–	Beige	pH neutre, sans silicone et solvants	DZ6992	Seau de 10l	
DZ9842.01	4,1–5,5	–	Beige	pH neutre, sans silicone et solvants	–	Seau de 30l	
DELTACLEAN® Clear Strong (sans illustration)	DZ9820.01	4,1–5,5	–	Beige	pH neutre, sans silicone et solvants	–	Fût de 120l

Recommandation sectorielle



PROTECTION DE LA PEAU
AVANT LE TRAVAIL

La protection de la peau commence avant le travail. Une protection de première qualité préserve la peau de dommages liés aux différents principes actifs utilisés, et la ménager. L'application régulière aide à éviter des maladies de la peau d'origine professionnelle et facilite le nettoyage des mains en cas de fortes salissures.



NETTOYAGE DE LA PEAU
PENDANT ET APRÈS
LE TRAVAIL

Pour que la peau reste saine, il est indispensable de la nettoyer en douceur, mais de façon minutieuse. Le produit idéal pour le nettoyage de la peau est parfaitement adapté au type et degré de salissure ainsi qu'à leur intensité. Vous disposez ainsi d'une solution efficace, qui ménage en même temps votre peau.



SOINS DE LA PEAU
APRÈS LE TRAVAIL

Les soins d'une peau sollicitée ne s'arrêtent pas là: après le nettoyage minutieux, votre peau a besoin de substances particulières pour leur soin. Vous l'aidez ainsi à se régénérer naturellement.



Crème de soin riche en principes actifs, avec 5% d'urée pour régénérer la peau après le travail

Favorise la régénération en cas de sollicitations cutanées légères et fortes



DZ9830

DZ9831

SOINS DE LA PEAU

	N° d'art.	pH	Arôme	Couleur	Particularités	Distributeurs adaptés	UV
DELTA CLEAN® Care Urea	DZ9831	5,4-5,8	Sans parfum	Blanc	pH neutre, sans silicone	DZ9849	6 bouteilles souples de 1l

Recommandation sectorielle



DZ9849



DZ6990.01/DZ6991.01



DZ6992

DISTRIBUTEUR SOINS DE LA PEAU

	N° d'art.	Matériau	Dimensions (H x L x P)	Couleur	Produits adaptés	UV
DELTA CLEAN® Distributeur soins de la peau	DZ9849	Plastique	35,2 x 12,6 x 13 cm	Blanc	DZ9831, DZ9843, DZ9846, DZ9847	1
DELTA CLEAN® Support mural avec pompe pour seau de 3l	DZ6990.01	Plastique	22,5 x 16,2 x 16,6 cm	Blanc/rouge	DZ9841.01	1
DELTA CLEAN® Pompe de distributeur pour seau de 3l	DZ6991.01	Plastique, métal avec couvercle intégré	15,4 x 28,5 x 1,8 cm	Blanc/rouge	DZ9841.01	1
DELTA CLEAN® Distributeur soins de la peau 10l acier inoxydable	DZ6992	Plastique, acier inoxydable avec couvercle intégré	29,8 x 26,5 x 26,5 cm	Blanc/rouge	DZ9845.01	1

Recommandation sectorielle



COMMANDER AUJOURD'HUI : DELTACLEAN® PLAN PERSONNALISÉ DE PROTECTION DE LA PEAU

Commandez dès aujourd'hui votre plan personnalisé de soins de la peau, adapté à vos besoins. Ce plan est directement appliqué sur les produits de nettoyage de la peau DELTA et aide votre personnel à bien nettoyer et soigner les mains. Sur demande, nous rédigeons ce plan en plusieurs langues.



VIDÉO EXPLICATIVE SUR LE PROGRAMME DE SOINS DE LA PEAU

Vous trouverez le programme de soins de la peau DELTACLEAN® en trois étapes sous forme de vidéo sur : delta-zofingen.ch/fr/service-savoir-faire/savoir-faire/clips/

ÉLIMINATION



Montage mural possible

DZ6592



Avec un couvercle basculant pratique

DZ6595

POUBELLE

	N° d'art.	Matériau	Dimensions (H x L x P)	Couleur	Sacs poubelle adaptés	UV
Poubelle en grillage 20l	DZ6592	Barres métalliques enrobées	40 x 29 x 19 cm	Blanc	DZ2524, DZ2528	1
Poubelle en grillage 50l (sans illustration)	DZ6594	Barres métalliques enrobées	64,5 x 34 x 24,5 cm	Blanc	DZ2516	1
DELTA CLEAN® Poubelles 10l (sans illustration)	DZ6590	Plastique (polypropylène)	36 x 24 x 19 cm	Blanc	DZ2520	1
DELTA CLEAN® Poubelles 18l	DZ6595	Plastique (polystyrène)	45,5 x 28,5 x 23,5 cm	Blanc	DZ2520	1



DZ2520



DZ2524



DZ2528



DZ2516

SACS POUBELLE

	N° d'art.	Matériau	Dimensions (H x L x P)	Couleur	Poubelles adaptées	UV
Sac poubelle 22l à bande de fermeture	DZ2520	Polyéthylène	25 x 25 x 56 cm	Transparent	DZ6590, DZ6595	30 rouleaux de 40 sacs
Sac poubelle 33l à bande de fermeture	DZ2524	Polyéthylène	27 x 27 x 60 cm	Transparent	DZ6592	30 rouleaux de 30 sacs
Sac poubelle 55l à bande de fermeture	DZ2528	Polyéthylène	30 x 30 x 77 cm	Transparent	DZ6592	30 rouleaux de 20 sacs
Sac poubelle 110l à bande de fermeture	DZ2516	Polyéthylène	34 x 36 x 88 cm	Transparent	DZ6594	20 rouleaux de 20 sacs



DZ9761/DZ9762/
DZ9763



DZ9771/DZ9772/
DZ9773



DZ9781/DZ9782/
DZ9783

SACS POUBELLE

	N° d'art.	Matériau	Épaisseur	Couleur	Particularités	UV
Sacs poubelle PROFITbag 35l	DZ9761	HD/PE	20µ	Noir	À bande de fermeture	20 rouleaux de 20 sacs
Sacs poubelle PROFITbag 60l	DZ9762	HD/PE	22µ	Noir	À bande de fermeture	20 rouleaux de 10 sacs
Sacs poubelle PROFITbag 110l	DZ9763	HD/PE	24µ	Noir	À bande de fermeture	20 rouleaux de 10 sacs
Sacs poubelle 35l	DZ9771	LLDPE/MDPE	23µ	Noir	À lien coulissant, enroulé individuellement	20 rouleaux de 20 sacs
Sacs poubelle 60l	DZ9772	LLDPE/MDPE	26µ	Noir	À lien coulissant, enroulé individuellement	20 rouleaux de 10 sacs
Sacs poubelle 110l	DZ9773	LLDPE/MDPE	30µ	Noir	À lien coulissant, enroulé individuellement	20 rouleaux de 10 sacs
Sacs poubelle 35l OKS	DZ9781	LLDPE/MDPE	40µ	Noir	À lien coulissant, enroulé individuellement	20 rouleaux de 20 sacs
Sacs poubelle 60l OKS	DZ9782	LLDPE/MDPE	45µ	Noir	À lien coulissant, enroulé individuellement	20 rouleaux de 10 sacs
Sacs poubelle 110l OKS	DZ9783	LLDPE/MDPE	52µ	Noir	À lien coulissant, enroulé individuellement	20 rouleaux de 10 sacs

TAPIS DE SOL PIG® GRIPPY® – LE PREMIER TAPIS DE SOL À FACE ARRIÈRE ADHÉSIVE

PARTICULIÈREMENT SÛR ET SIMPLE – POUR UN RECOUVREMENT PARFAIT DE VOS SURFACES DE SOL.

GRIPPY® ADHÈRE AU SOL



La caractéristique saillante : le tapis de sol PIG® Grippy®-reste là où il a été posé – et peut être retiré facilement lorsqu'il le faut.

SURFACE INALTÉRABLE, PRISE MAXIMALE



La couche supérieure ultra résistante supporte même une circulation extrême de piétons ou de chariots à roulettes : elle ne s'effiloche pas et n'est pas comprimée.

UN RECOUVREMENT PARFAIT



Les tapis de sol PIG® Grippy® permettent un recouvrement exact, continu de surfaces de toutes tailles et formes – sans trous, sans ondulations et sans chevauchements.

EXTRÊMEMENT ABSORBANT, SÈCHE RAPIDEMENT



Les tapis de sol PIG® Grippy® garantissent une capacité d'absorption très efficace avec un matériau ultra fin. L'eau est répartie grâce à l'effet capillaire et sèche rapidement.

NETTOYAGE FACILE



Même pendant le nettoyage, le tapis de sol PIG® Grippy® ne bouge pas. Il est compatible avec le système de nettoyage de sol utilisé.

RÉDUIT LES COÛTS, AUGMENTE LA SÉCURITÉ



Avec les tapis de sol PIG® Grippy®, vous pouvez économiser jusqu'à 50% et renforcer la sécurité : pour les employeurs, il y a moins de risques de glissement, de trébuchement et de chute !

POSE EFFICACE ET SIMPLE AVEC NOS OUTILS



1. Préparation

Nettoyez le sol minutieusement et laissez-le sécher complètement afin que le tapis de sol PIG® Grippy® adhère bien.



2. Découpe du tapis de sol

Déroulez le tapis de sol PIG® Grippy® et découpez-le avec un couteau de sécurité, des ciseaux ou un couteau universel à la forme souhaitée.



3. Pose

Lissez le tapis et pressez-le avec l'outil de pose ou un autre bord droit.

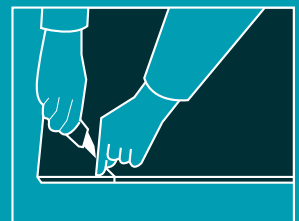

4. Adaptation des bords/coins

Coupez les bords de biais lors de la pose et ajustez le tapis posé de façon à réduire le risque de retournement.

Conseil : utilisez notre outil de pose comme guidage pour réaliser des coupes droites, puis pour presser et lisser le tapis de sol PIG® Grippy®. Cet outil convient aussi à des coupes à 45° sur les coins pour augmenter la durée d'utilisation.



Pour absorber divers liquides comme les huiles, carburants, produits antigel, solvants à base d'eau, ainsi que de nombreux autres liquides non corrosifs

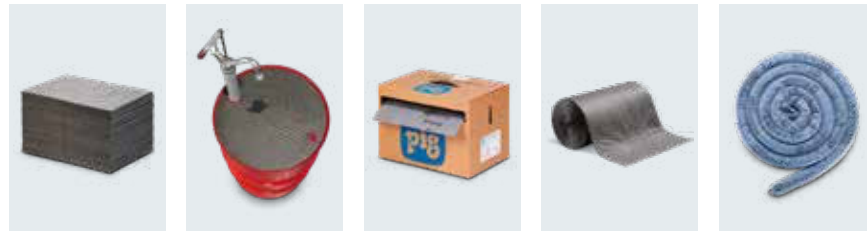

BJ2731101/
BJ2731102

BJ2731103

BJ2731204

BJ2731201/
BJ2731202

BJ2731304

ABSORBANTS UNIVERSELS

	N° d'art.	Matériau	Couches	Ø	Dimensions (La x L)	Couleur	Capacité d'absorption	UV
PIG® Tapis absorbants universels Light 200	BJ2731101	Polypropylène	8	–	38 x 51 cm	Gris	83,6l	Sac de 200 tapis
PIG® Tapis absorbants universels Heavy 100	BJ2731102	Polypropylène	8	–	38 x 51 cm	Gris	83,6l	Carton distributeur de 100 tapis
PIG® Dessus de fût universel Heavy	BJ2731103	Polypropylène	8	56 cm	–	Gris	26l	Carton distributeur de 25 tapis
PIG® Tapis absorbants universels 4-en-1	BJ2731204	Polypropylène	8	–	41 cm x 24 m	Gris	34,8l	Rouleau dans carton distributeur
PIG® Rouleau universel Light	BJ2731201	Polypropylène	8	–	76 cm x 46 m	Gris	76,2l	Rouleau
PIG® Rouleau universel Heavy	BJ2731202	Polypropylène	8	–	76 cm x 46 m	Gris	152,4l	Rouleau
PIG® Boudin absorbant universel bleu	BJ2731304	Housse en polypropylène, rempli de vermiculite	–	8 cm	6 m	Bleu	56l	Sac de 4 boudins

Idéal pour de petites opérations et interventions de nettoyage

Absorbe l'huile et les liquides à base d'huile – est hydrofuge

Absorbe l'huile moteur, l'huile hydraulique, l'huile synthétique, le gazole, l'huile de coupe, les liquides de véhicule, les huiles végétales, les solvants à base d'huile



BJ2732101/
BJ2732102

BJ2732201/
BJ2732202

BJ2732302

Recommandation sectorielle



ABSORBANTS D'HUILE

	N° d'art.	Matériau	Couches	Ø	Dimensions (La x L)	Couleur	Capacité d'absorption	UV
PIG® Tapis absorbants pour huile Light 200	BJ2732101	Polypropylène	8	–	38 x 51 cm	Blanc	83,6l	Carton distributeur de 200 tapis
PIG® Tapis absorbants universels Heavy 100	BJ2732102	Polypropylène	8	–	38 x 51 cm	Blanc	83,6l	Carton distributeur de 100 tapis
PIG® Rouleau pour huile Light	BJ2732201	Polypropylène	8	–	76 cm x 46 m	Blanc	76,2l	Rouleau
PIG® Rouleau pour huile Heavy	BJ2732202	Polypropylène	8	–	76 cm x 46 m	Blanc	152,4l	Rouleau
PIG® Boudin absorbant pour huile maintenance	BJ2732302	Housse en polypropylène, rempli de cellulose	–	8 cm	122 cm	Brun	113,7l	Sac de 30 boudins

Recommandation sectorielle



LE SAVIEZ-VOUS ?

Tous les tapis (à l'exception de Grippy®) sont constitués de **polypropylène fondu soufflé à 8 couches, recyclé à 25%**. Ils conviennent aussi bien à l'intérieur qu'à l'extérieur.



Vous trouverez d'autres informations et toute l'offre de New Pig sur le site : delta-zofingen.ch/fr/new-pig-bv/

La solution pratique et économique pour les petites quantités d'écoulement

Traitement spécial pour absorber des liquides agressifs, hautement concentrés

Idéal pour l'application quotidienne sur les établis, etc., selon les besoins



BJ2733102



BJ2733201

Traitement spécial pour absorber des liquides agressifs, hautement concentrés

Pour fuites et déversements importants

Parfait pour assurer la sécurité des stations de travail et des passages sur les machines et autour

ABSORBANTS DE PRODUITS CHIMIQUES

PIG® Tapis absorbants pour produits chimiques Heavy 100

PIG® Rouleau pour produits chimiques Heavy

N° d'art.	Matériau	Couches	Dimensions (La x L)	Couleur	Capacité d'absorption	UV
BJ2733102	Polypropylène	8	38 x 51 cm	Rose	83,6l	Carton distributeur de 100 tapis
BJ2733201	Polypropylène	8	76 cm x 46 m	Rose	152,4l	Rouleau

Recommandation sectorielle



Grâce à la face arrière adhésive, les tapis restent exactement là où ils sont posés

Pas de formation de plis et pas de retournement, empêche ainsi les chutes et glissements

Accumule l'huile, la graisse et les saletés, et empêche leur étalement



BJ2734502/
BJ2734503/
BJ2734504



BJ2734510



BJ2734506/
BJ2739013/
BJ2739014



BJ2739016/
BJ2739017



BJ2734508

TAPIS ABSORBANTS

PIG® Grippy® Tapis absorbants

PIG® Grippy® Tapis de sol

PIG® Grippy® Kit de démarrage tapis de sol

PIG® Grippy® Outil de pose
(sans illustration)

PIG® Grippy® Couteau de sécurité
(sans illustration)

PIG® Grippy® Lames de rechange pour couteau de sécurité
(sans illustration)

N° d'art.	Matériau	Dimensions (La x L)	Couleur	Normes	Capacité d'absorption	UV
BJ2734502	Polypropylène, colle	81 cm x 15m	Bleu	–	19,9l	Rouleau
BJ2734503	Polypropylène, colle	81 cm x 30m	Bleu	–	39,7l	Rouleau
BJ2734504	Polypropylène, colle	41 cm x 7,6m	Bleu	–	5l	Rouleau
BJ2734506	Polypropylène, colle	61 cm x 30m	Noir	DIN 51130:2014 – R13, BS7976-2:2002+A1:2103, BS EN 13501-1:2007+A1:2009 – Bfl-s1	20l	Rouleau
BJ2734510	Polypropylène, colle	91 cm x 15,3m	Noir	DIN 51130:2014 – R13, BS7976-2:2002+A1:2103, BS EN 13501-1:2007+A1:2009 – Bfl-s1	15l	Carton de 10 unités
BJ2739013	Polypropylène, colle	91 cm x 30m	Noir	DIN 51130:2014 – R13, BS7976-2:2002+A1:2103, BS EN 13501-1:2007+A1:2009 – Bfl-s1	30l	Rouleau
BJ2739014	Polypropylène, colle	91 cm x 30m	Gris	DIN 51130:2014 – R13, BS7976-2:2002+A1:2103, BS EN 13501-1:2007+A1:2009 – Bfl-s1	30l	Rouleau
BJ2739016	Polypropylène, colle	91 cm x 15,3m	Noir	DIN 51130:2014 – R13, BS7976-2:2002+A1:2103, BS EN 13501-1:2007+A1:2009 – Bfl-s1	15l	Rouleau
BJ2739017	Polypropylène, colle	91 cm x 15,3m	Gris	DIN 51130:2014 – R13, BS7976-2:2002+A1:2103, BS EN 13501-1:2007+A1:2009 – Bfl-s1	15l	Rouleau
BJ2734508	Polypropylène et colle (rouleau), polyéthylène (planche), plastique/caoutchouc (couteau), métal (lame de couteau)	91 cm x 7,6m	Gris	DIN 51130:2014 – R13, BS7976-2:2002+A1:2103, BS EN 13501-1:2007+A1:2009 – Bfl-s1	5,24l	Kit
BJ2739010	Polyéthylène	15 x 96,5cm	Blanc	–	–	Unité
BJ2739012	Plastique/acier	–	Noir/chrome	–	–	Unité
BJ2739011	Plastique/acier	1,84 x 1,16cm	Noir/chrome	–	–	Sachet de 10 unités

Adapté à tous les secteurs



Nettoyant d'entretien acide, parfumé, pour l'application quotidienne sur toutes les surfaces résistant aux acides dans les sanitaires, salles de bains et piscines



KP90.183.132/KP90.183.133



KP90.121.942/KP90.121.943

Nettoyant d'entretien à action rapide, hautement actif, pour des revêtements de sols élastiques fortement hydrofuges

Pour salles de sport, testé selon DIN 18032-2

NETTOYANTS MULTI-USAGES

	N° d'art.	Ingrédients	pH	Arôme	Couleur	Normes	UV		Igöb/CIEM listed
Premium No.2	KP90.183.132	À base d'acide citrique	3	Agréablement parfumé	Rouge	Classé RK	Bidon de 10l	■	■
	KP90.183.133	À base d'acide citrique	3	Agréablement parfumé	Rouge	Classé RK	6 bouteilles de 1l	■	■
Blue Star Ocean	KP90.121.942	–	9	Frais	Bleu	DIN18032-2	Bidon de 10l	■	■
	KP90.121.943	–	9	Frais	Bleu	DIN18032-2	6 bouteilles de 1l	■	■

Nettoyage d'entretien à base d'alcool pour un nettoyage sans traces de surfaces et sols durs, résistants à l'eau



KP90.001.006/KP90.001.003



KP90.000.201/KP90.000.202

KP90.000.201: Nettoyant d'entretien ultra mouillant pour revêtements de sol élastiques, fortement hydrofuges; nettoie sans résidus ni traces, compatible avec les autolaveuses

KP90.000.202: Nettoyant d'entretien de sol fortement concentré, neutre, pour tous les sols durs revêtus et non revêtus, à l'exception des parquets et sols de bois huilés et non vitrifiés

SURFACES ET SOLS

	N° d'art.	pH	Arôme	Couleur	UV		Igöb/CIEM listed
Nettoyant doux Lemon, à l'alcool	KP90.001.006	9	Frais, citronné	Bleu	Bidon de 10l	■	■
	KP90.001.003	9	Frais, citronné	Bleu	6 bouteilles de 1l	■	■
Quintab Clean, nettoyant multi-usages	KP90.000.201	7	Frais	Bleu	160 pastilles de 10g	■	
Quintab Care, entretien des sols	KP90.000.202	7	Frais	Vert	160 pastilles de 10g	■	

Nettoyant d'entretien de sol fortement concentré, neutre, pour tous les sols durs revêtus et non revêtus, à l'exception des parquets et sols de bois huilés et non vitrifiés

Convient aux aspirateurs-nettoyeurs

Pour salles de sport, testé selon DIN 18032-2



KP90.121.722/KP90.121.723

PROTECTION DES SOLS

	N° d'art.	pH	Arôme	Couleur	Normes	UV		Igöb/CIEM listed
Premium No.4, produit d'entretien des sols	KP90.121.722	9	Frais	Vert	DIN18032-2	Bidon de 10l	■	■
	KP90.121.723	9	Frais	Vert	DIN18032-2	6 bouteilles de 1l	■	■

Produit pour lave-vaisselle hautement alcalin et résistant à l'eau calcaire

Pour tous les lave-vaisselle à usage professionnel avec un système de dosage pour laver la vaisselle, les verres, couverts, casseroles et poêles



KP90.601.072

PRODUITS VAISSELLE

	N° d'art.	pH	Arôme	Couleur	Numéro ONU	Classe de danger	Désignation produit dangereux	Groupe d'emb.	UV		Igöb/CIEM listed
Prestan HCF (KP90.601.079 sans illustration)	KP90.601.072	14	Neutre	Transparent	UN1824	8	Solution d'hydroxyde de sodium	III	Bidon de 12kg		
	KP90.601.079	14	Neutre	Transparent	UN1824	8	Solution d'hydroxyde de sodium	III	Bidon de 25kg		

Brillant acide idéal, s'utilise aussi bien manuellement qu'avec des systèmes de dosage dans les lave-vaisselle domestiques, lave-verres et lave-vaisselle professionnels, ainsi que dans les lave-bassins



KP90.600.042

PRODUITS DE RINÇAGE

	N° d'art.	pH	Arôme	Couleur	UV		Igöb/CIEM listed
Prestan Klar Forte (KP90.600.044 sans illustration)	KP90.600.042	2,5	Neutre	Transparent	Bidon de 10l		
	KP90.600.044	2,5	Neutre	Transparent	Bidon de 30l		

Recommandation sectorielle



S'applique à tous les produits sur cette double page.



PRODUITS ÉCOLABEL CERTIFIÉS DE KLEEN PURGATIS

De plus en plus d'utilisateurs souhaitent utiliser des produits chimiques dont la qualité écologique est garantie – ils sont aussi de plus en plus sensibilisés au concept de durabilité. C'est pourquoi KLEEN PURGATIS certifie en continu des produits de première qualité avec le label européen établi Écolabel. Les clients ont ainsi l'assurance qu'ils ont aussi fait le bon choix en matière d'écologie. Tous les produits KLEEN PURGATIS montrés ici disposent du label de qualité européen Écolabel.

KIMBERLY-CLARK PROFESSIONAL™ – TOUT CE DONT LES PERSONNES ONT BESOIN.

DEPUIS PLUS DE 144 ANS, KIMBERLY-CLARK PROFESSIONAL™ ET SES MARQUES RENOMMÉES, TELLES QUE KLEENEX®, SCOTT® ET WYPALL® FONT PARTIE DE LA VIE DES PERSONNES, ET CELA DANS PLUS DE 150 PAYS, EN ÉTANT TOUJOURS FIXÉES SUR UNE CONCEPTION DURABLE. 1 PERSONNE SUR 4 UTILISE QUOTIDIENNEMENT LES MARQUES IMPORTANTES DE KIMBERLY-CLARK PROFESSIONAL™.

POURQUOI KIMBERLY-CLARK PROFESSIONAL™ ?

Kimberly-Clark Professional™ sait que les entreprises doivent relever quotidiennement les défis du marché. Vos décisions ont un effet sur la vie de tous les membres du personnel et des fournisseurs. C'est précisément ici que Kimberly-Clark Professional™ soutient les clients, car l'entreprise connaît les exigences des différents secteurs et offre une aide compétente lors de la sélection des bons produits. Kimberly-Clark Professional™ présente des solutions pour concevoir des postes de travail plus sains, plus sûrs et plus productifs.

Les solutions de Kimberly-Clark Professional™ sont pratiquement mises en œuvre partout: dans les domaines du traitement des métaux, de l'agroalimentaire, de la santé, les bâtiments de bureaux, l'industrie aéronautique et aérospatiale, la maintenance et la réparation, l'industrie automobile et pharmaceutique, de même que dans le secteur de la micro-électronique.

LA PROMESSE

Chez Kimberly-Clark Professional™, les personnes se trouvent au premier plan. Car ce sont les ressources les plus importantes. Ce sont elles qui préservent les emplois. Kimberly-Clark Professional™ veille à ce que d'excellents postes de travail et sanitaires soient à leur disposition.



WYPALL
BRAND

Si vous acceptez une tâche vous avez besoin des bonnes aides pour réaliser un travail efficace et obtenir les meilleurs résultats professionnels.

Pourquoi devrait-il en être autrement avec les essuyeurs ?

Ou pour nettoyer, préparer et protéger des plans de travail ?

KIMTECH

La marque KIMTECH™ propose des solutions pour le contrôle de la contamination dans les secteurs soumis à une réglementation sévère.

KIMTECH™ accorde la plus haute importance à la protection dans le cadre du nettoyage et de la préparation de surfaces, ainsi que pour l'équipement de protection individuelle.



Vous trouverez d'autres informations et toute l'offre de Kimberly-Clark Professional™ sur: delta-zofingen.ch/fr/kimberly-clark-switzerland-gmbh/

La solution idéale pour les travaux de nettoyage moyennement difficiles, comme le lustrage de verre, le nettoyage de surfaces ou d'outils

Technologie Airflex™



KC7493



KC7300

Conçu pour de nombreux travaux de nettoyage et de maintenance

La technologie Airflex™ est garante d'une résistance et d'une capacité d'absorption exceptionnelles

WYPALL® L20 Extra+/7301B: Haute fiabilité pour des opérations polyvalentes d'essuyage et de nettoyage; solution idéale pour des essuyages moyennement difficiles, le polissage du verre, le nettoyage de surfaces et d'outils, Technologie Airflex™



KC7301



KC7334



KC7331



KC7426

WYPALL® L30 Extra long: Essuyeurs industriels à usage unique; capacité élevée et essuyeurs plus larges à des tâches exigeantes; parfaits pour essuyer les liquides industriels ainsi que des surfaces et éléments huileux ou encrassés; Technologie Airflex™

Fortes résistance à la déchirure et capacité d'absorption lors de travaux de nettoyage exigeants

Idéal pour essuyer les liquides déversés dans l'industrie et pour nettoyer des pièces et composants



KC7359

WYPALL® L10/L20/L30

	N° d'art.	Matériau	Couches	Prédé-coupé	Surface	Dimensions (Ø x l)	Longueur/largeur de l'essuyeur	Couleur	Distributeurs adaptés	UV		
WYPALL® L10 Essuyeurs RCS - Dévidage Central	KC7494	Papier recyclé	1	Oui	Avec gaufrage	20 x 18,5 cm	38 x 18,5 cm	Bleu	KC7018	6 rouleaux de 239 m (à 630 coupons, = 3780 unités)	■	■
WYPALL® L20 Gros rouleau Essuyeur en papier	KC7300	AIRFLEX	2	Oui	Avec gaufrage	26,5 x 23,5 cm	38 x 23,5 cm	Bleu	KC6146, KC6154, KC6155	Rouleau de 190 m (à 500 coupons)	■	
WYPALL® L20 Extra+ Gros rouleau Essuyeur en papier	KC7301	AIRFLEX	2	Oui	Avec gaufrage	26,5 x 33 cm	38 x 33 cm	Bleu	KC6146, KC6154, KC6155	Rouleau de 192,5 m (à 500 coupons)	■	
WYPALL® L20 Extra+ Petit rouleau Essuyeur	KC7334	Papier recyclé	2	Oui	Avec gaufrage	12,1 x 24 cm	38 x 24 cm	Bleu	KC7334, KC7041	24 rouleaux de 53,2 m (à 140 coupons, = 3360 unités)	■	
WYPALL® L30 Gros rouleau extra long Essuyeur en papier	KC7331	AIRFLEX, cellulose fraîche	3	Oui	Avec gaufrage	37,5 x 37 cm	38 x 37 cm	Blanc	KC6146, KC6154, KC6155	Rouleau de 380 m (à 1000 coupons)	■	
WYPALL® L30 Gros rouleau extra large Essuyeur en papier	KC7426	AIRFLEX	3	Oui	Avec gaufrage	37,5 x 37 cm	38 x 37 cm	Bleu	KC6146, KC6154, KC6155	Rouleau de 255 m (à 670 coupons)	■	
WYPALL® L30 Ultra gros rouleau Essuyeur	KC7359	Papier recyclé	1	Oui	Avec gaufrage	39 x 35 cm	38 x 35 cm	Bleu	KC6146, KC6154, KC6155	Rouleau de 380 m (à 1000 coupons)	■	

Idéal pour les travaux de nettoyage dans l'industrie et le domaine de la santé

Résistance à la déchirure et capacité d'absorption exceptionnelles

Bon rapport qualité/prix



KC7454



KC7471

L'alliance parfaite de la performance et de la polyvalence pour le nettoyage quotidien

WYPALL® L40

	N° d'art.	Matériau	Couches	Prédé-coupé	Dimensions (Ø x l)	Longueur/largeur à l'état plié	Couleur	Distributeurs adaptés	UV	
WYPALL® L40 Gros rouleau Essuyeur	KC7454	Cellulose, liant	1	Oui	33 x 32 cm	34 x 32 cm	Blanc	KC6146, KC6154, KC6155	Rouleau de 323 m (à 950 coupons)	■
WYPALL® L40/7471 Essuyeur	KC7471	Cellulose, liant	1	-	-	31 x 32 cm	Blanc	KC7969	18 packs à 56 essuyeurs (= 1008 essuyeurs)	■

Avantages des produits



Essuyeur à longue durée de vie, très léger, conçu pour diverses opérations d'essuyage faciles

Technologie Hydroknit*

Système BRAG™ Box flexible



KC6035



KC8380



KC8387



KC7867

Pour les opérations de nettoyage faciles et moyennement difficiles, notamment lorsque la capacité d'absorption est importante

Absorbe l'huile et l'eau trois fois plus vite que des chiffons lavés

Technologie Hydroknit*

Pour des environnements soumis à des règles d'hygiène

Pour de fortes sollicitations

Réduit le risque de contaminations croisées

Technologie Hydroknit*



KC7565



KC12889

Idéal pour les opérations de fabrication exigeant une bonne résistance, une faible formation de peluches et une forte absorption de liquides

90% de libération des solvants absorbés

Peut réduire les déchets jusqu'à 35%

WYPALL® X60/X70/X80/X90

	N° d'art.	Matériau	Couches	Prédé-coupé	Surface	Dimensions (Ø x l)	Longueur/largeur à l'état plié	Couleur	Distributeurs adaptés	UV	
WYPALL® X60 Essuyeur	KC6035	Polypropylène, cellulose	1	-	Avec gaufrage	-	42,6 x 31,7 cm	Blanc	-	Boîte de 200 essuyeurs	■
WYPALL® X60 Dévidage central Essuyeur	KC8380	Cellulose, polypropylène	1	Oui	Avec gaufrage	27 x 24,5 cm	42 x 24,5 cm	Bleu	KC7929	Rouleau de 63m (à 150 coupons)	■
WYPALL® X70 Essuyeur	KC8387	Cellulose, polypropylène	1	-	-	-	30,5 x 31,8 cm	Blanc	KC7969	12 packs de 76 essuyeurs (= 912 essuyeurs)	■
WYPALL® X70 Essuyeurs pliés	KC7867	Cellulose, polypropylène	1	Oui	Avec gaufrage	-	38 x 42 cm	Blanc	-	6 packs de 70 essuyeurs (= 420 essuyeurs)	■
WYPALL® X80/7565 Essuyeur	KC7565	Cellulose, polypropylène	1	Oui	-	-	41 x 33 cm	Bleu	-	10 packs de 25 essuyeurs (= 250 essuyeurs)	■
WYPALL® X90 Gros rouleau Essuyeur	KC12889	Polypropylène, cellulose	2	Oui	-	34 x 30 cm	32 x 30 cm	Bleu	KC6146, KC6154, KC6155	Rouleau de 144 m (à 450 coupons)	■



Distributeur 6221 : Dévidage central feuille à feuille ; réduction des contaminations



KC6221



KC6220



KC6222



KC6223

Essuyeurs en papier 6220 : Consommation de papier réduite de plus de 20% grâce au retrait feuille à feuille

La technologie Airflex™ assure une résistance et une capacité d'absorption exceptionnelles

WYPALL® REACH™

	N° d'art.	Matériau	Couches	Dimensions (H x l x P ou Ø x l)	Longueur/largeur de l'essuyeur	Couleur	Distributeurs/essuyeurs adaptés	UV	
WYPALL® Reach™ Distributeur 6221	KC6221	Plastique	-	22,4 x 25,4 x 18 cm	-	Noir	KC6220, KC6222, KC6223	1	
WYPALL® Reach™ Dévidage central Essuyeur en papier	KC6220	Cellulose fraîche, papier recyclé	1	15 x 18,3 cm	38 x 18,3 cm	Bleu	KC6221	6 rouleaux de 106 m (à 280 coupons, = 1680 coupons)	■
WYPALL® Reach™ Dévidage central Essuyeur en papier	KC6222	Papier recyclé	1	15 x 18,3 cm	38 x 18,3 cm	Blanc	KC6221	6 rouleaux de 164 m (à 430 coupons, = 2580 coupons)	■
WYPALL® Reach™ Dévidage central Essuyeur en papier	KC6223	Papier recyclé	1	15 x 18,3 cm	38 x 18,3 cm	Bleu	KC6221	6 rouleaux de 164 m (à 430 coupons, = 2580 coupons)	■



Parfait pour de nombreuses applications exigeant une solution fiable

Confort maximal grâce aux lingettes préimprégnées

Retrait individuel hygiénique des lingettes du seau distributeur avec dévidage central



KC7772



KC7775



KC7776

WYPALL® LINGETTES D'ESSUYAGE PRÉIMPRÉGNÉES

	N° d'art.	Matériau	Couches	Prédécoupé	Longueur/largeur à l'état plié	Couleur	UV
WYPALL® 7772K	KC7772	Polypropylène	1	Oui	27 x 27 cm	Vert	6 boîtes distributrices à 50 lingettes (= 300 lingettes)
WYPALL® 7775	KC7775	Polypropylène	1	Oui	27 x 27 cm	Vert	6 seaux distributeurs à 90 lingettes (= 540 lingettes)
WYPALL® 7776	KC7776	Polypropylène	1	Oui	27 x 27 cm	Vert	6 sacs de 75 lingettes (= 450 lingettes)

Pour les travaux de nettoyage faciles tels que le nettoyage de verre sensible, d'appareils et de surfaces

Recommandé pour les laboratoires des classes ISO 4 et supérieures

Emballage antistatique



KC7551



KC7552

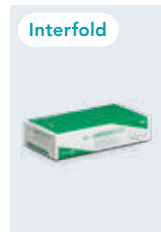

KC7557

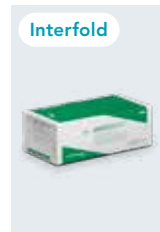

KC7558

KIMTECH SCIENCE™

	N° d'art.	Matériau	Couches	Longueur/largeur à l'état plié	Couleur	UV
KIMTECH Science™ 7551	KC7551	Cellulose fraîche	1	30 x 30 cm	Blanc	15 boîtes distributrices de 196 essuyeurs (= 2940 essuyeurs)
KIMTECH Science™ 7552	KC7552	Cellulose fraîche	1	11,4 x 21,3 cm	Blanc	30 boîtes distributrices de 280 essuyeurs (= 8400 essuyeurs)
KIMTECH Science™ 7557 Essuyeurs de précision	KC7557	Cellulose fraîche	2	20,5 x 20 cm	Blanc	24 boîtes de 100 essuyeurs (= 2400 essuyeurs)
KIMTECH Science™ 7558 Essuyeurs de précision	KC7558	Cellulose fraîche	2	20,5 x 20 cm	Blanc	15 boîtes de 200 essuyeurs (= 3000 essuyeurs)

Résistant à la déchirure, peu pelucheux et 100% sans silicones

Idéal comme essuyeurs réutilisables pour le nettoyage avec des produits chimiques et solvants

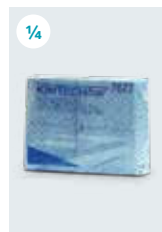

KC7622



KC7762



KC7753

Système d'essuyage rechargeable, étanche à l'air

À compléter par le solvant, désinfectant, les produits chimiques ou nettoyants souhaités, efficace contre les moisissures et bactéries

Parfait pour contrôler les infections dans les environnements très fréquentés dans le domaine de la santé, idéal pour les secteurs où l'hygiène et la sécurité sont importantes

KIMTECH® PREP/ WYPALL® WETTASK™

	N° d'art.	Matériau	Couches	Prédécoupé	Longueur/largeur à l'état plié	Couleur	Distributeurs adaptés	UV
KIMTECH® Prep 7622	KC7622	Polypropylène	1	-	38 x 49 cm	Bleu	-	12 packs de 35 essuyeurs (= 420 essuyeurs)
KIMTECH® Prep/WETTASK™ DSX 7762 R	KC7762	Polyester	1	Oui	32 x 30 cm	Blanc	KC7918, KC7919	6 rouleaux de 29m (à 90 coupons, = 540 coupons)
WYPALL® WETTASK™ Low Lint Wipes for Solvents	KC7753	Polypropylène	1	Oui	30,5 x 15 cm	Blanc	KC7919	6 rouleaux de 36,6m (à 120 coupons, = 720 coupons)

TORK – THINK AHEAD.

TORK EST UN SPÉCIALISTE LEADER À L'ÉCHELLE MONDIALE DANS LE DOMAINE DE L'HYGIÈNE AU TRAVAIL, ÉGALEMENT LORSQU'IL S'AGIT DE METTRE EN ŒUVRE AVEC SUCCÈS DES INNOVATIONS INTÉRESSANTES DANS LES ENTREPRISES. TORK SE CONCENTRE SUR L'EXPÉRIENCE VISITEUR OPTIMALE ET POSE RÉGULIÈREMENT DE NOUVEAUX JALONS EN RELATION AVEC LA DURABILITÉ ET L'EFFICACITÉ DU NETTOYAGE. TORK EST TOUJOURS À LA RECHERCHE DE NOUVELLES VOIES, MEILLEURES, POUR FAIRE AVANCER LES ENTREPRISES : **ANTICIPER POUR AVOIR TOUJOURS UNE LONGUEUR D'AVANCE PAR RAPPORT À LA CONCURRENCE.**

L'ESPRIT DE DURABILITÉ, TOUJOURS ET PARTOUT

Les personnes passent aujourd'hui plus de temps à l'extérieur de leur habitation, par ex. au travail, dans les hôtels, les écoles, les restaurants ou les aéroports. Et les consommateurs veulent que ces domaines soient aussi hygiéniques et durables que la propre maison. Tork soutient les entreprises dans la conception durable pour remplir les souhaits et besoins changeants des clients et consommateurs.

■ Bien-être

Tork offre des produits et prestations qui améliorent l'environnement de travail, et s'efforce d'augmenter les standards d'hygiène pour tous ceux qui sont en déplacement.

Objectif jusqu'en 2030 : pour 60% des innovations, l'être humain doit se trouver au premier plan.

■ Économie circulaire

Tork aide les entreprises à boucler le circuit.

■ Faire plus avec moins

Tork diminue les déchets et les émissions de CO₂ avec ses solutions.

Objectif jusqu'en 2030 : de meilleures solutions avec 33% de nuisances environnementales en moins



SYSTÈME TORK REFLEX™

Les liquides et impuretés déversés doivent être éliminés quotidiennement de façon rapide et sans risques d'hygiène. Notre gamme de distributeurs et de recharges Tork Reflex™ a été spécialement conçue pour permettre à nos clients une bonne gestion des coûts pour les activités les plus courantes dans le domaine de l'hygiène des mains et le nettoyage de surfaces.

TORK EXELCLEAN®

exelCLEAN® propose une excellente gamme d'essuyeurs très performants et peu pelucheux. Vous profitez en plus d'une efficacité éprouvée.



Vous trouverez d'autres informations et toute l'offre de Tork sur : delta-zofingen.ch/fr/essity-switzerland-ag/

Meilleure hygiène – touchez
seulement ce que vous
utilisez vous-même



ML473177



ML473180



ML473190

DISTRIBUTEURS REFLEX™

	N° d'art.	Matériau	Dimensions (H x L x P)	Couleur	Essuyeurs adaptés	UV
Tork Reflex™ Mini Distributeur feuille à feuille à dévidage central M3 (sans illustration)	ML473167	Plastique	32,1 x 19,1 x 18 cm	Blanc/turquoise	M3	1
Tork Reflex™ Mini Distributeur feuille à feuille à dévidage central M3	ML473177	Plastique	32,1 x 19,1 x 18 cm	Blanc	M3	1
Tork Reflex™ Distributeur feuille à feuille à dévidage central M4	ML473180	Plastique	33,1 x 25,5 x 23,9 cm	Blanc/turquoise	M4	1
	ML473190	Plastique	33,1 x 25,5 x 23,9 cm	Blanc	M4	1

Essuyeurs en papier multi-
usages pour opérations
d'essuyage faciles

Le retrait feuille à feuille réduit
la consommation jusqu'à 37%



ML473242



ML473391

REFLEX™

	N° d'art.	Matériau	Couches	Prédé- coupé	Type de mandrin	Dimensions (Ø x l, Ø du noyau)	Longueur/ largeur de l'essuyeur	Couleur	Distri- buteurs adaptés	UV		
Tork Reflex™ Essuyeurs en papier multi-usages M4	ML473242	Cellulose fraîche, papier recyclé	1	Oui	Normal	19,5 x 19,8 cm, 5,9 cm	35 cm x 19,8 cm	Blanc	M4	6 rouleaux de 300 m (à 857 coupons)		
Tork Reflex™ Essuyeurs en papier résistants M4	ML473391	Cellulose fraîche, papier recyclé	2	Oui	Normal	18,5 x 19,4 cm, 5,9 cm	33,5 cm x 19,4 cm	Bleu	M4	6 rouleaux de 150,8 m (à 450 coupons)		

Distributeurs résistants

Conception ergonomique

Commande simple, à une main,
et consommation contrôlée



ML658000



ML559000

DISTRIBUTEURS PERFORMANCE ELEVATION

	N° d'art.	Matériau	Dimensions (H x L x P)	Couleur	Essuyeurs adaptés	UV
Distributeur Tork Performance	ML658000	Plastique	33,3 x 19,3 x 17,2 cm	Blanc/turquoise	M1	1
Distributeur Tork Elevation	ML559000	Plastique	36 x 23,9 x 22,7 cm	Blanc	M2	1

Idéal pour absorber des liquides
et pour s'essuyer les mains

Adaptés à différentes
tâches d'essuyage



ML130041

ML130052

ML130043

ML100130

ML101240

ML130034

ESSUYEURS EN PAPIER (RÉSISTANTS)

	N° d'art.	Matériau	Couches	Prédé- coupé	Gaufrage	Type de mandrin	Dimensions (Ø×l, Ø du noyau)	Longueur/ largeur de l'essuyeur	Couleur	Distri- buteurs adaptés	UV		
Tork Essuyeurs en papier multi-usages QD W1/2	ML130041	Cellulose fraîche, papier recyclé	2	Oui	Avec gaufrage	Normal	26,2×23,5 cm, 7,1 cm	34×23,5 cm	Blanc	W1/W2	2 rouleaux de 255 m (à 750 coupons)		
	ML130052	Cellulose fraîche, papier recyclé	2	Oui	Avec gaufrage	Normal	26,2×23,5 cm, 7,1 cm	34×23,5 cm	Bleu	W1/W2	2 rouleaux de 255 m (à 750 coupons)		
Tork Essuyeurs en papier multi-usages résistants QD W4	ML130043	Cellulose fraîche, papier recyclé	2	-	-	-	-	38,5×38,5 cm	Blanc	W4	5 packs de 200 essuyeurs		
Tork Essuyeurs en papier multi-usages à dévidage central M1	ML100130	Mélange	1	-	-	-	14×21,5 cm, 7,1 cm	-	Blanc	M1	11 rouleaux de 120 m		
Tork Essuyeurs en papier multi-usages résistants M2	ML101240	Mélange	2	Oui	Avec gaufrage	-	19×21,5 cm, 7,1 cm	35×21,5 cm	Blanc	M2	6 rouleaux de 160 m (à 457 coupons)		
Tork Essuyeurs en papier multi-usages QD M2	ML130034	Cellulose fraîche	1	Oui	-	-	19×19,5 cm, 7,1 cm	35×19,5 cm	Blanc	M2	6 rouleaux de 165 m (à 471 coupons)		
Tork Essuyeurs en papier multi-usages M2 (sans illustration)	ML151131	Mélange	1	-	-	-	19×21,5 cm, 7,1 cm	-	Blanc	M2	6 rouleaux de 275 m		



ML652100



ML654008

Optimisé pour les
essuyeurs Tork

DISTRIBUTEURS PERFORMANCE

	N° d'art.	Matériau	Dimensions (H×L×P)	Couleur	Essuyeurs adaptés	UV
Tork Dérouleur mural W1	ML652100	Métal, plastique	46,3×64,6×27,4 cm	Blanc/turquoise	W1	1
Tork Dérouleur mural W1 (sans illustration)	ML652108	Métal, plastique	46,3×64,6×27,4 cm	Rouge/noir	W1	1
Tork Distributeur feuille à feuille W4 (sans illustration)	ML654000	Plastique	39,4×42,7×20,6 cm	Blanc/turquoise	W4	1
Tork Distributeur feuille à feuille W4	ML654008	Plastique	39,4×42,7×20,6 cm	Rouge/noir	W4	1

Essuyeurs en papier ultra
résistants pour des opérations
exigeantes dans l'industrie

Excellente capacité d'absorption



ML130080

ML130081

ML130083

ESSUYEURS EN PAPIER INDUSTRIELS ULTRA RÉSISTANTS

	N° d'art.	Matériau	Couches	Prédé- coupé	Gaufrage	Type de mandrin	Dimensions (Ø×l, Ø du noyau)	Longueur/ largeur de l'essuyeur	Couleur	Distri- buteurs adaptés	UV		
Tork Essuyeurs en papier industriels ultra résistants QD W1	ML130080	Cellulose fraîche	3	Oui	Avec gaufrage	Normal	39×36,9 cm, 7,1 cm	34×36,9 cm	Bleu	W1	Rouleau de 255 m (à 750 coupons)		
Tork Essuyeurs en papier industriels ultra résistants QD	ML130081	Cellulose fraîche	3	Oui	Avec gaufrage	Normal	26,2×23,5 cm, 7,1 cm	34×23,5 cm	Bleu	W1/W2	2 rouleaux de 119 m (à 350 coupons)		
Tork Essuyeurs en papier industriels ultra résistants QD W7	ML130083	Cellulose fraîche	3	-	-	-	-	32,4×38,5 cm	Bleu	-	Handy Box de 200 essuyeurs		

Haute capacité d'absorption

Protègent les mains contre la chaleur et les copeaux métalliques

Effet exelCLEAN® pour un résultat de nettoyage professionnel



ML570479



ML570579



ML570137

Résistant à la déchirure et absorbant pour des opérations de nettoyage exigeantes

Protègent les mains contre la chaleur et les copeaux métalliques

Effet exelCLEAN® pour un résultat de nettoyage professionnel



ML530179



ML530279



ML530137

TORCHONS DE NETTOYAGE (INDUSTRIELS) ULTRA RÉSISTANTS

	N° d'art.	Matériau	Couches	Prédé-coupé	Type de mandrin	Dimensions (Ø x l, Ø du noyau)	Longueur/ largeur du torchon	Couleur	Distributeurs adaptés	UV	
Tork Lingettes Nettoyantes Extra-Fortes W44	ML570479	Non-tissé	1	-	-	-	35,5 x 41,5 cm	Blanc	W4	4 packs de 60 torchons	
Tork Lingettes Nettoyantes Extra-Fortes W4	ML570579	Non-tissé	1	-	-	-	35,5 x 41,5 cm	Bleu	W4	4 packs de 60 torchons	
Tork Torchons de nettoyage industriels résistants W1/2/3	ML570137	Non-tissé	1	Oui	Normal	25 x 32 cm, 7,1 cm	38 x 32 cm	Blanc	W1/2/3	Rouleau de 60,8 m (à 160 coupons)	
Tork Lingettes Nettoyantes Extra-Fortes W4	ML530179	Non-tissé	1	-	-	-	41,5 x 35,5 cm	Blanc	W4	4 packs de 105 torchons	
Tork Lingettes Nettoyantes Extra-Fortes W4	ML530279	Non-tissé	1	-	-	-	41,5 x 35,5 cm	Bleu	W4	4 packs de 105 torchons	
Tork Torchons de nettoyage ultra résistants W1/2/3	ML530137	Non-tissé	1	Oui	Normal	25 x 32 cm, 7,1 cm	38 x 32 cm	Blanc	W1/2/3	Rouleau de 106,4 m (à 280 coupons)	

Doux et souple pour les opérations de nettoyage faciles

Absorption rapide de liquides et d'huile

Effet exelCLEAN® pour un résultat de nettoyage professionnel



ML510104



ML510137



ML510479

Doux et souple pour les opérations de nettoyage faciles et moyennement difficiles dans l'industrie

Protègent les mains contre la chaleur et les copeaux métalliques

Idéal pour éliminer l'huile et la graisse

Effet exelCLEAN® pour un résultat de nettoyage professionnel



ML520304



ML520372



ML520679

TORCHONS DE NETTOYAGE (INDUSTRIELS)

	N° d'art.	Matériau	Couches	Prédé-coupé	Type de mandrin	Dimensions (Ø x l, Ø du noyau)	Longueur/ largeur du torchon	Couleur	Distributeurs adaptés	UV	
Tork Torchons de nettoyage W1	ML510104	Non-tissé	1	Oui	Normal	38 x 42,8 cm, 7,3 cm	38 x 42,8 cm	Blanc	W1	Rouleau de 380 m (à 1000 coupons)	
Tork Torchons de nettoyage W1/2/3	ML510137	Non-tissé	1	Oui	Normal	25 x 32 cm, 7,1 cm	38 x 32 cm	Blanc	W1/2/3	Rouleau de 152 m (à 400 coupons)	
Tork Lingettes de Nettoyage W4	ML510479	Non-tissé	1	-	-	-	41,5 x 35,5 cm	Blanc	W4	4 packs de 120 torchons	
Tork Torchons de nettoyage industriels W1	ML520304	Non-tissé	1	Oui	Normal	38 x 42,8 cm, 7,3 cm	38 x 43 cm	Gris	W1	Rouleau de 361 m (à 950 coupons)	
Tork Chiffons de Nettoyage Industriels W7	ML520372	Non-tissé	1	Oui	-	-	41,5 x 35,5 cm	Gris	-	Handy Box de 210 torchons	
Tork Lingettes de Nettoyages W4	ML520679	Non-tissé	1	-	-	-	35,5 x 41,5 cm	Gris	W4	4 packs de 120 torchons	

QUELLE QUE SOIT LA TÂCHE DE NETTOYAGE, NOUS AVONS LA BONNE SOLUTION.

CHICOPEE®, MARQUE DE BERRY GLOBAL, EST LE FABRICANT LEADER D'ESSUYEURS EN NON-TISSÉ ET D'ARTICLES DE NETTOYAGE PROFESSIONNELS. FORT D'UNE EXPÉRIENCE DE PLUS DE 50 ANS, CHICOPEE FOURNIT DES SOLUTIONS PRATIQUES ET EFFICACES DESTINÉES AUX SECTEURS DE LA SANTÉ, DE L'HORECA, DE L'ENTRETIEN DES BÂTIMENTS, DE L'AUTOMOBILE ET D'AUTRES SECTEURS INDUSTRIELS. NOS POINTS FORTS :

- Aider votre organisation avec des produits qui contribuent à la santé du personnel et des clients
- Solutions sur mesure dans de nombreux segments
- Politique d'innovation de pointe axée sur la résolution de vos problèmes

POUR UN ENVIRONNEMENT PRÉSERVÉ ET PROPRE !

Les processus de nettoyage efficaces sont indissociables de l'environnement professionnel moderne, en particulier lorsqu'il s'agit de surfaces fréquemment touchées. La désinfection minutieuse de tous les points de contact, sols et autres, a en effet pris une nouvelle importance. L'application de protocoles de nettoyage optimaux et de nouvelles solutions peut favoriser cette approche.

ÉVITER LES CONTAMINATIONS CROISÉES

La prévention des contaminations croisées – processus par lequel les bactéries ou autres microorganismes sont transférés accidentellement d'un contaminant ou objet à un autre, avec des effets néfastes – est un objectif fondamental de tout environnement professionnel, de l'HoReCa aux services médicaux. Les entreprises devraient de ce fait rechercher des solutions qui enlèvent facilement 99,99% des bactéries, et peuvent les retenir efficacement, sans risque de les relâcher sur une autre surface.

IMPACT SUR L'ENVIRONNEMENT

L'idée erronée selon laquelle le cycle d'élimination d'essuyeurs à usage unique a un plus grand impact sur l'environnement que celui d'articles lavables, est encore répandue.

C'est sans tenir compte de l'impact considérable du processus de lavage requis pour maintenir la performance et la propreté d'articles réutilisables.

À cet égard, l'efficacité des non-tissés jetables pour le nettoyage des surfaces et des sols est garantie, en comparaison avec les versions réutilisables. Ces articles à usage unique peuvent non seulement améliorer la prévention des infections



et des contaminations croisées, mais rendent aussi superflus des processus de lavage chronophages à forte émission de dioxyde de carbone.

UN DÉFI À REMPORTEUR

À l'échelle mondiale, le contrôle des infections n'a jamais été aussi important qu'aujourd'hui pour les entreprises, organisations et institutions. L'application d'une stratégie utilisant les meilleures solutions de nettoyage est indispensable pour maintenir un environnement de travail sûr et optimal.

Light: les lavettes 100% en microfibre enlèvent 99,99% de bactéries

Plus: idéal pour nettoyer le verre, l'acier inoxydable, les miroirs et les écrans tactiles

Effet antibactérien réduisant considérablement la formation d'odeurs



CP74733

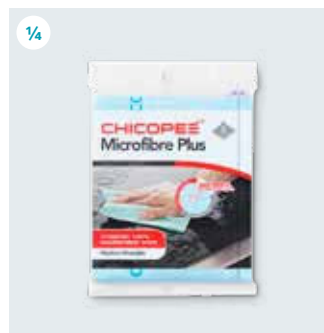

CP74721

LAVETTES EN MICROFIBRES

	N° d'art.	Matériau	Poids de surface	Longueur/largeur à l'état plié	Couleur	UV	
CHICOPEE® MICROFIBRE LIGHT (CP74734–37 sans illustration)	CP74733	Microfibre	60g/m ²	34 × 40 cm	Bleu	8 packs de 40 lavettes	■
	CP74734	Microfibre	60g/m ²	34 × 40 cm	Rouge	8 packs de 40 lavettes	■
	CP74735	Microfibre	60g/m ²	34 × 40 cm	Jaune	8 packs de 40 lavettes	■
	CP74736	Microfibre	60g/m ²	34 × 40 cm	Vert	8 packs de 40 lavettes	■
	CP74737	Microfibre	60g/m ²	34 × 40 cm	Blanc	8 packs de 40 lavettes	■
CHICOPEE® MICROFIBRE PLUS (CP74722–24 sans illustration)	CP74721	Polyéthylène, polyamide	100g/m ²	34 × 40 cm	Bleu	24 packs de 5 lavettes	■
	CP74722	Polyéthylène, polyamide	100g/m ²	34 × 40 cm	Rouge	24 packs de 5 lavettes	■
	CP74723	Polyéthylène, polyamide	100g/m ²	34 × 40 cm	Jaune	24 packs de 5 lavettes	■
	CP74724	Polyéthylène, polyamide	100g/m ²	34 × 40 cm	Vert	24 packs de 5 lavettes	■



Idéal pour la cuisine

Haute résistance à la chaleur et capacité d'absorption exceptionnelle



CP74711



CP74712

LAVETTES MULTI-USAGES

	N° d'art.	Matériau	Poids de surface	Longueur/largeur à l'état plié	Couleur	UV	
CHICOPEE® MULTIPURPOSE SUPER	CP74711	Viscose, polyester	80g/m ²	34 × 53 cm	Bleu	Carton de 130 lavettes	■
	CP74712	Viscose, polyester	80g/m ²	34 × 53 cm	Blanc	Carton de 130 lavettes	■



Toutes les lavettes de restauration de Chicopee® sont certifiées FCC (contact direct avec des denrées alimentaires sans risque de contamination) par un organisme indépendant.

DURAWIPE LIGHT:
Parfait pour toutes les opérations industrielles à l'état sec et humide, résistant et durable



CP84581



CP70293

J-CLOTH PLUS:
Lavette leader dans l'agroalimentaire depuis plus de 40 ans

J-CLOTH PLUS BIODEGRADABLE:
Lavette certifiée – biodégradable et compostable; disponible dans diverses couleurs; la structure ouverte unique en son genre, en forme de vague, absorbe efficacement les salissures et permet un rinçage facile pour plus de fraîcheur



CP74441



CP74464



CP84585

LAVETTE SUPER:
Multi-usages – idéale pour la gastronomie, effet antibactérien



CP73158



CP84575



CP74119

DUSTER PLUS:
Lavette à forte absorption de poussière

VERACLEAN CRITICAL CLEANING PLUS:
Lavettes robustes pour l'utilisation quotidienne dans tout secteur

VERACLEAN SOFT PLUS:
Associé à la perfection une capacité d'absorption élevée de salissures et de souplesse de matériau

LAVETTES

	N° d'art.	Matériau	Poids de surface	Longueur/largeur à l'état plié	Longueur/largeur de la lavette	Couleur	UV	
CHICOPEE® DURAWIPE LIGHT	CP84581	Polypropylène, polyester, cellulose	60g/m ²	–	37 × 22 cm	Blanc	Rouleau de 64,75 m à 175 coupons	
CHICOPEE® J-CLOTH PLUS (CP70292 & CP74429 sans illustration)	CP70292	Viscose	50g/m ²	43 × 30 cm	–	Blanc	12 packs de 100 lavettes	■
	CP70293	Viscose	50g/m ²	61 × 31 cm	–	Vert	Carton de 250 lavettes	■
	CP74429	Viscose	50g/m ²	61 × 53 cm	–	Blanc	22 packs de 25 lavettes	■
CHICOPEE® J-CLOTH PLUS BIODEGRADABLE	CP74441	Viscose	50g/m ²	43 × 32 cm	–	Bleu	10 packs de 50 lavettes	■
CHICOPEE® LAVETTE SUPER (CP74465–68 sans illustration)	CP74464	Viscose, polyester	80g/m ²	51 × 36 cm	–	Blanc	6 packs de 25 lavettes	■
	CP74465	Viscose, polyester	80g/m ²	51 × 36 cm	–	Vert	6 packs de 25 lavettes	■
	CP74466	Viscose, polyester	80g/m ²	51 × 36 cm	–	Bleu	6 packs de 25 lavettes	■
	CP74467	Viscose, polyester	80g/m ²	51 × 36 cm	–	Jaune	6 packs de 25 lavettes	■
	CP74468	Viscose, polyester	80g/m ²	51 × 36 cm	–	Rouge	6 packs de 25 lavettes	■
CHICOPEE® Dust Tack 55325	CP84585	Viscose, polyester	47g/m ²	–	61 × 22 cm	Vert	Rouleau de 91,5 m	
CHICOPEE® DUSTER PLUS	CP73158	Viscose, polyester	45g/m ²	43 × 36 cm	–	Jaune	12 packs de 25 lavettes	
CHICOPEE® VERACLEAN CRITICAL CLEANING PLUS (CP74600 & CP84562 sans illustration)	CP74600	Polyester, cellulose	68g/m ²	34 × 30 cm	–	Turquoise	Carton de 275 lavettes	
	CP84562	Polyester, cellulose	68g/m ²	–	37 × 29 cm	Turquoise	Rouleau de 148 m à 400 coupons	
	CP84575	Polyester, cellulose	68g/m ²	–	37 × 29 cm	Blanc	Rouleau de 148 m à 400 coupons	■
CHICOPEE® VERACLEAN SOFT PLUS (CP74121 sans illustration)	CP74119	Viscose	50g/m ²	61 × 53 cm	–	Blanc	8 packs de 50 lavettes	
	CP74121	Viscose	50g/m ²	43 × 53 cm	–	Blanc	8 packs de 50 lavettes	

Assure un nettoyage parfait des surfaces, sans rayures

Compatible avec la plupart des solvants et produits chimiques



CP74101



CP74104

TORCHONS DE POLISSAGE

CHICOPEE[®] VERACLEAN POLISH PLUS

N° d'art.	Matériau	Poids de surface	Longueur/largeur à l'état plié	Couleur	UV
CP74101	Viscose	50 g/m ²	34 × 32 cm	Blanc	8 packs de 100 torchons
CP74104	Viscose	50 g/m ²	43 × 50 cm	Blanc	Carton de 500 torchons

Produit parfait pour les zones publiques et les interventions rendant un nettoyage à la machine difficile voire impossible

Absorption et retenue efficaces de poussières, salissures et cheveux

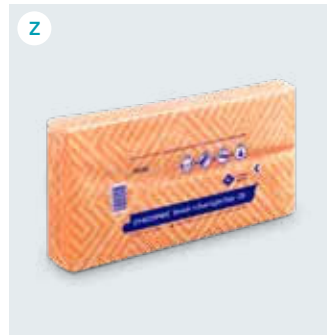

CP73153



CP74151

TORCHONS POUR SOLS ET SURFACES

CHICOPEE[®] STRETCH 'N DUST LIGHT

N° d'art.	Matériau	Poids de surface	Longueur/largeur à l'état plié	Couleur	UV
CP73153	Viscose	37 g/m ²	60 × 30 cm	Orange	12 packs de 50 torchons



Pour en savoir plus sur les solutions de nettoyage Chicopee[®], découvrez nos produits ici : delta-zofingen.ch/fr/chicopee-a-brand-of-berry-global/

AVEC NOS PARTENAIRES ET LEURS MARQUES PREMIUMS



AlphaTec®

Ansell



axisoft



Dräger



Honeywell



HyFlex®



KIMTECH



MICROFLEX



SCRUBS



Solida

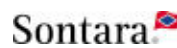

«GRÜEZI, BONJOUR, BUONGIORNO»

TOUJOURS BIEN CONSEILLÉ

À VOTRE SERVICE –
PERSONNELLEMENT
OU EN LIGNE

CONTACTEZ- NOUS

SERVICE CLIENTS

Tél. 062 746 04 04

Fax 062 746 04 02

sales@delta-zofingen.ch

delta-zofingen.ch





DELTA Zofingen AG

Untere Brühlstrasse 10 | CH-4800 Zofingen | Tél. 062 746 04 04 | Fax 062 746 04 02 | sales@delta-zofingen.ch | delta-zofingen.ch

— membre du —

