



**REINIGUNG & PFLEGE**

**PRODUKT- UND SYSTEMLÖSUNGEN**



**REINIGUNG  
PFLEGE**

# RUND UM REINIGEN, PFLEGEN, SCHÜTZEN.

























## DELTA SORTIMENT

In diesem Katalog finden Sie eine Auswahl aus unserem umfangreichen Sortiment.

Weitere Produkte und laufend Innovationen finden Sie unter: [delta-zofingen.ch/shop/](https://delta-zofingen.ch/shop/)



## PIKTOGRAMME

- 
**Sehr hohe Saugfähigkeit**  
 Besonders saugfähiges Material für eine hohe Flüssigkeitsaufnahme
- 
**Hohe Saugfähigkeit**  
 Saugfähiges Material für eine gute Flüssigkeitsaufnahme
- 
**Sehr hohe Sauggeschwindigkeit**  
 Produkte, die sich durch eine sehr schnelle Flüssigkeitsaufnahme auszeichnen
- 
**Hohe Sauggeschwindigkeit**  
 Produkte, die sich durch eine schnelle Flüssigkeitsaufnahme auszeichnen
- 
**Sehr hohe Reissfestigkeit**  
 Produkte, die sich durch eine besonders hohe Reissfestigkeit (bzw. bei Putzlappen Strapazierfähigkeit) bei der Anwendung auszeichnen
- 
**Hohe Reissfestigkeit**  
 Produkte, die sich durch eine hohe Reissfestigkeit (bzw. bei Putzlappen Strapazierfähigkeit) bei der Anwendung auszeichnen
- 
**Sehr hohe Fusselarmut**  
 Produkte, die sich durch besonders hohe Fusselarmut auszeichnen und bei der Anwendung kaum Abriebpartikel hinterlassen
- 
**Hohe Fusselarmut**  
 Produkte, die sich durch hohe Fusselarmut auszeichnen und bei der Anwendung wenig Abriebpartikel hinterlassen
- 
**Lösungsmittelbeständigkeit**  
 Produkte, die für den Einsatz mit Lösungsmitteln geeignet sind (Der Grad der Lösungsmittelbeständigkeit hängt von den eingesetzten Materialien ab, die Eignung muss im Zweifelsfall abgeklärt werden)
- 
**Ölaufnahmefähigkeit**  
 Produkte, die sich für die Aufnahme von Öl und ölbasierten Flüssigkeiten eignen
- 
**Haptik**  
 Besonders berührungsfreundliche Materialeigenschaften, sehr angenehm in der Anwendung
- 
**Sehr hohe Gebrauchsdauer**  
 Produkte für den mehrfachen, längeren Gebrauch
- 
**Hohe Gebrauchsdauer**  
 Produkte für den mehrfachen Gebrauch
- 
**Tiefe Gebrauchsdauer**  
 Produkte für den einmaligen Gebrauch
- 
**Hohes Volumen**  
 Produkte, die über ein hohes Volumen verfügen (haptisches Empfinden)
- 
**Mittleres Volumen**  
 Produkte, die über ein mittleres Volumen verfügen (haptisches Empfinden)
- 
**Mehrfarbsystem**  
 Gefahrenreduktion von Kreuzkontaminationen dank Farbkodierung der Reinigungstücher
- 
**Perforation**  
 Perforiertes Papier zur einfachen Abtrennung einzelner Coupons
- 
**Kombirolle**  
 Rolle, die sowohl für die Innen- als auch die Aussenabrollung geeignet ist
- 
**Recyclingpapier**  
 Hochwertiges Produkt aus wiederverwertetem Altpapier, Pappe und Karton
- 
**Frischzellstoffpapier**  
 Besonders weiches, weisses Papier aus 100% Frischzellstoff
- 
**Hohe Nutzerzahlen**  
 Systemlösung für Bereiche mit höheren Nutzerzahlen
- 
**Geringe Nutzerzahlen**  
 Systemlösung für Bereiche mit niedrigeren Nutzerzahlen

## INHALT

<b>DELTA ZOFINGEN AG</b>	<b>4</b>
DELTA – Kompetenz aus einer Hand	4
Ihre Aufgabe, unsere Kompetenz	5
DELTA Zofingen AG als Partner	6
DELTA Online-Shop	7
Gütesiegel – Vertrauen in Qualität	8
DELTA Nachhaltigkeit	9
Kompetenz	10
Branchencoach	12
<b>REINIGUNGSTÜCHER</b>	<b>16</b>
Eigenschaften Reinigungstücher	17
Reinigungstücher Einmalgebrauch	18
Reinigungstücher Mehrfachgebrauch	19
Feuchtreinigungstücher	25
Feuchtreinigungstücher – die grosse Vielfalt	26
Echt Stark: Mikrofasern	28
Mikrofasertücher	29
<b>REINIGUNGSPAPIER</b>	<b>30</b>
Eigenschaften Reinigungspapier	31
Reinigungspapier	32
Liegenabdeckungen und Haushaltsrollen	35
Frischzellstoff oder Recycling?	36
Spender-Systeme	37
<b>PUTZLAPPEN</b>	<b>38</b>
Eigenschaften Putzlappen	39
Putzlappen Verpackungen	40
Putzlappen	41
Richtiges Händewaschen	45
Handreinigung DELTACLEAN®	45
Entsorgung	48
<b>UNSERE PARTNER UND MARKEN</b>	<b>54</b>
PIG® Grippy®-Bodenmatte	49
New Pig – Absorber	50
Kleen Purgatis	52
Kimberly-Clark Professional™	54
Tork	58
Chicopee	62
Unsere Partner und ihre starken Marken	66

## DELTA ZOFINGEN AG KOMPETENZ AUS EINER HAND

**DIE DELTA ZOFINGEN AG IST FÜHRENDER ANBIETER FÜR INDIVIDUELLE, EFFIZIENTE SYSTEMLÖSUNGEN RUND UM HYGIENE, SAUBERKEIT UND SICHERHEIT IN DER SCHWEIZ.**



### **REINIGUNG UND PFLEGE – mit Reinigungs- und Pflegemitteln**

Putzen, wischen, aufsaugen, säubern – zuverlässig und exakt auf Ihr Bedürfnis zugeschnitten. Mit unserem branchenübergreifenden Wissen beraten wir Sie rund um Ihre täglichen Herausforderungen und bieten ein umfangreiches Produktsortiment aus bewährten Eigenmarken und hochwertigen Partnerprodukten.



### **WASCHRAUM – kompromisslose Hygiene für Ihre Branche**

Hygienekonzepte gehen heute weiter als je zuvor. Gemeinsam mit Ihnen erarbeiten wir Ihr individuelles Hygienekonzept und stellen Ihnen vielfältige Lösungen, Fachwissen und Services rund um das Thema Hygiene und Sauberkeit zur Verfügung.



### **ARBEITSSCHUTZ UND HYGIENE – von Kopf bis Fuss**

Vermeiden Sie ernste Folgen durch kleine Missgeschicke bei Arbeitsunfällen und setzen Sie auf zuverlässige Sicherheit während Ihrer Arbeitsprozesse. Als Experte für persönliche Schutzausrüstung/PSA schützen wir Sie und Ihr Team von Kopf bis Fuss. Verlassen Sie sich mit unserer Eigenmarke **DELTA SAFE®** auf eine neue Generation Schutz- und Hygienekleidung.



### **REINRAUM – besondere Normen und Anforderungen**

Reinräume müssen strenge, international genormte Anforderungen auf Mikroorganismen und auf die Abgabe von Partikeln in der Luft erfüllen. Wir unterstützen Sie in der Lösungsfindung zu 100% – von Handschuhen und Fingerlingen, Einwegbekleidung, Wischtüchern bis zu Mopp-Systemen und Desinfektionsmitteln.



### **KLEEN PURGATIS – innovative Reinigungsprodukte**

Unser Partner KLEEN PURGATIS bietet ein vollständiges Programm von Qualitätsprodukten in den Bereichen Reinigung, Pflege, Hygiene und Desinfektion. Die Grundlage für den Erfolg von KLEEN PURGATIS bildet die hohe innovations- und qualitätsorientierte Unternehmensphilosophie.



### **KATALOGE UND BROSCHÜREN**

als Download oder zum online Lesen unter:  
[delta-zofingen.ch/service-knowhow/downloads/kataloge/](https://delta-zofingen.ch/service-knowhow/downloads/kataloge/)

# IHRE AUFGABE, UNSERE KOMPETENZ

Liebe Leserinnen und Leser

99,999% der Bakterien vernichten und Kreuzkontaminationen kompromisslos vermeiden? Das Mikrofasertuch **DELTA**TEX® schafft genau das und Sie gehen auf Nummer sicher – ein gutes Gefühl!

## **Innovationen für Ihre täglichen Herausforderungen**

Gerade **DELTA**TEX® unterstützt Sie zuverlässig in allen Bereichen mit hygienisch hohen Anforderungen. Branchen wie Food & Beverage, das Gesundheitswesen oder Chemie & Pharma verlassen sich – zu 100% – auf ein Kraftpaket mit extrem hoher Reissfestigkeit, das gleichzeitig schonend ganz empfindliche Oberflächen reinigt und Staub entfernt – da steckt Innovation drin, die wir bei DELTA exakt für Ihre Herausforderungen kontinuierlich entwickeln.

## **DELTA steht für individuelle Branchen-Lösungen**

Sie als Kunde stehen mit den Bedürfnissen Ihrer Branche bei DELTA im Zentrum. Anforderungen an die Reinigung oder Einsatzbereiche für Produkte sind von Branche zu Branche individuell und unterscheiden sich oft sogar innerhalb des Unternehmens – dabei müssen Sie als Verantwortliche oder Verantwortlicher branchenübergreifende Qualitätsanforderungen sicherstellen!

Dafür bieten wir Ihnen vielfältige Produkt- und Systemlösungen – eben genau für Ihre Branche. Mit unserem

Fachwissen und der korrekten Fragestellung finden Sie die ideale Produktauswahl für Ihre Bedürfnisse: «Welches Resultat will ich erzielen? Sind Öle, Schmierfette und andere Flüssigkeiten in kleinen oder grossen Mengen aufzusaugen? Sind Maschinen zu reinigen, sensible Lackbehandlungen oder Oberflächen-Desinfektionen vorzunehmen oder muss mein Produkt Anforderungen bezüglich Lebensmittelechtheit erfüllen?»

[Nutzen Sie Ihren Katalog für Reinigung und Pflege als Coach und Ratgeber für Ihre individuelle Anforderung!](#)

## **So profitieren Sie vielfältig**

Wirtschaftlichkeit, Effizienz und Nachhaltigkeit spielen auch für Sie eine grosse Rolle? Mit unseren Produkten kalkulieren Sie richtig, denn diese gehen einen Schritt weiter: Passende Spenderlösungen, ideale Verpackungseinheiten oder zertifizierte Produkte bieten Ihnen zahlreiche Vorteile wie Effizienz, Flexibilität, Wirtschaftlichkeit und einen möglichst sorgsamem Umgang mit Rohstoffen!

Wir wünschen Ihnen Erfolg, aber auch Freude beim Entdecken Ihres aktuellen DELTA Kataloges Reinigung und Pflege!

Ihre DELTA Zofingen AG

## WERDEN AUCH IHRE HERAUSFORDERUNGEN IMMER KOMPLEXER? SETZEN SIE AUF EINEN ERFAHRENEN PARTNER.

**WIR ÜBERZEUGEN UNSERE KUNDEN MIT UNSEREN INDIVIDUELLEN UND EFFIZIENTEN SYSTEMLÖSUNGEN RUND UM HYGIENE, SAUBERKEIT UND SICHERHEIT. DAS SIND IHRE VORTEILE:**

✓ **BREITES, MASSGESCHNEIDERTES SORTIMENT**

Unsere langjährige Erfahrung erlaubt uns die Entwicklung von massgeschneiderten Lösungen, die exakt auf Ihre Bedürfnisse zugeschnitten sind. Unser breites Sortiment wird laufend durch Innovationen für Ihre täglichen Aufgaben ergänzt.

✓ **SPEZIALISIERTES WISSEN FÜR IHRE BRANCHE**

Die spezifischen Anforderungen oder gesetzlichen Auflagen an die Hygiene unterscheiden sich von Branche zu Branche. Hier setzen unsere Systemlösungen den Massstab für das bedürfnisgerechte Hygienekonzept.

✓ **SIE ALS KUNDE IM ZENTRUM**

Wir setzen auf zufriedene Kunden. Ihre DELTA Experten bieten Ihnen persönliche und professionelle Beratung rund um Ihre Branche. Auf herausragende Qualität im Kunden- und Lieferservice legen wir dabei grossen Wert.

✓ **PRÄMIERTER ONLINE-SHOP**

In unserem beliebten Online-Shop finden Sie das umfassende Produktsortiment sowie Monat für Monat neue Markenprodukte!

✓ **SERVICE – 24-STUNDEN-LIEFERGARANTIE**

Ihr Anliegen ist unser Auftrag! Bestellungen, die wir bis 12.00 Uhr erhalten, werden bei Verfügbarkeit der Ware am nächsten Tag geliefert.

✓ **ZERTIFIZIERTE QUALITÄT VON DELTA**

Unsere Produkte und Lösungen entsprechen maximalen Anforderungen: Hochwertige, zuverlässige Materialien und geprüfte Produkteigenschaften einerseits, andererseits zählen Nachhaltigkeit und Umweltschutz zu unserer gelebten Unternehmensphilosophie.



# DELTA ONLINE

## Über 5000 Produkte, Service und Wissen online

[DELTA-ZOFINGEN.CH](https://delta-zofingen.ch)



### Produkt-Berater

Finden Sie die passenden  
Lösungen für Ihre Bedürfnisse



### Newsletter

Jederzeit informiert  
über Aktionen,  
Neuheiten und Wissen!



### 24-Stunden-Liefergarantie

Bei Bestellungen bis 12.00 Uhr  
und Verfügbarkeit der Ware



### Muster-Anfragen

Viele Artikel sind als Muster  
erhältlich – bestellen Sie diese  
bequem per Formular.

### Zahlungsmöglichkeiten

Auswahl aus  
10 Zahlungsarten



### Gratislieferung

Für Ihre Bestellungen bei  
einem Warenwert ab  
CHF 300.– (exkl. MwSt.)



### Geprüfte Sicherheit

Zertifikate und Auszeichnungen



### Produktvideos

Mit Anwendungsinformationen und  
Produkteigenschaften

### Kataloge und Broschüren

Als Download oder zum online Lesen



### Persönliche Beratung

Individuelle Beratung durch  
unseren Verkaufsdienst



### Produkte vergleichen

Bis zu 5 Produkte schnell  
auf einen Blick vergleichen

# ZUKUNFT VERPFLICHTET. QUALITÄT BIS ZUM GÜTESIEGEL.

**WIR SEHEN UNS GEGENÜBER QUALITÄT UND NACHHALTIGKEIT IN DER ROLLE EINER VERANTWORTUNGSVOLLEN SCHWEIZER KMU. GEMEINSAM MIT UNSEREN LIEFERANTEN STEHEN WIR EIN FÜR EINEN SCHONENDEN UMGANG MIT RESSOURCEN. DESHALB VERWENDEN WIR WENN IMMER MÖGLICH ROHSTOFFE UND MATERIALIEN, DIE IN EINKLANG MIT NACHHALTIGKEIT UND UMWELTSCHUTZ STEHEN.**



### FCC (Food Contact Clearance)

Das Symbol steht für Materialien und Gegenstände, die für den Kontakt mit Lebensmitteln geeignet sind (Grundlage: Art. 1, Abs. 2 der Verordnung (EG) Nr. 1935 / 2004 des Europäischen Parlaments und des Rates vom 27. Oktober 2004).



### ISEGA

Das ISEGA-Zertifikat stellt eine Unbedenklichkeitserklärung für Produkte im Kontakt mit Lebensmitteln dar. Vergeben wird das Zertifikat von der ISEGA-Forschungs- und Untersuchungsgesellschaft mbH, Aschaffenburg, einem unabhängigen Prüf- und Zertifizierungsinstitut. Die Laufzeit der Zertifikate beträgt zwei Jahre, danach müssen die Produkte erneut untersucht werden. [www.isega.de](http://www.isega.de)



### EU Ecolabel

Das EU Ecolabel gilt für alle Mitgliedstaaten der EU und bescheinigt, dass Produkte während ihres gesamten Lebenszyklus strenge Kriterien hinsichtlich des Umweltschutzes erfüllen. Dazu gehören die reduzierte Verschmutzung von Wasser und Atmosphäre, reduzierte Emissionen von Gasen mit Treibhauseffekt sowie ein niedriger Verbrauch von Elektrizität. Diverse Produkte aus unserem Sortiment sind durch dieses Label zertifiziert. [www.ecolabel.eu](http://www.ecolabel.eu)



### PEFC

Das internationale PEFC-Label (Programme for the Endorsement of Forest Certification Schemes) steht für eine nachhaltige Waldbewirtschaftung. Es garantiert, dass die Formen der Forstwirtschaft (z. B. im Rahmen der Zellulose-Gewinnung) den Anforderungen an eine ökologische und soziale Nachhaltigkeit entsprechen, die auf europäischer Ebene vereinbart wurden. [www.pefc.org](http://www.pefc.org)



### FSC

Das FSC-Label kennzeichnet Papiererzeugnisse aus nachhaltiger Produktion. Der Forest Stewardship Council (FSC) fördert weltweit eine umweltfreundliche, sozialförderliche und ökonomisch tragfähige Bewirtschaftung von Wäldern und zertifiziert Holz bzw. Holzprodukte aus nachhaltiger Waldwirtschaft. Die Zertifizierung der Produkte erfolgt durch internationale und unabhängige Zertifizierungsorganisationen. [www.fsc.org](http://www.fsc.org)



### Blauer Engel

Der Blaue Engel ist ein Gütesiegel für besonders umweltschonende Produkte und Dienstleistungen. Das Umweltzeichen wird an Hersteller verliehen; diese können auf freiwilliger Basis ihre Produkte damit kennzeichnen. [www.blauer-engel.de](http://www.blauer-engel.de)



### EcoNatural

Das Gütesiegel Fiberpack® steht für ökologische Papiere in EcoNatural-Qualität, die aus recycelten Getränkekartons umweltschonend hergestellt werden. Mehr zu diesem zukunftsweisenden Verfahren auf Seite 28. [www.lucartprofessional.com](http://www.lucartprofessional.com)



### Dermatologisch getestet

Das Symbol steht für Produkte, die auf Hautverträglichkeit getestet wurden (Epikutantest).



# DIE WERTE UNSERER GESCHÄFTSTÄTIGKEIT – NACHHALTIG UND ÖKOLOGISCH HANDELN

## Unser Schweizer Qualitätsanspruch

Für unsere Geschäftsaktivitäten gilt höchster Schweizer Qualitätsanspruch und das Bewusstsein um nachhaltiges und ökologisches Handeln. Die Zusammenarbeit mit Schweizer Lieferanten reduziert Transportwege und damit CO<sub>2</sub>-Emissionen. Gemeinsam mit unseren Geschäftspartnern setzen wir auf Transparenz und Erzeugnisse, die aus zertifizierten und nachhaltigen Quellen stammen. Dafür stehen unsere Gütesiegel.

## Ethisches Wirtschaften für einen fairen Wettbewerb

Wir sehen Fairness, Ethik und Ehrlichkeit als Bestandteil unseres Handelns und pflegen so einen partnerschaftlichen Umgang mit Kunden und Lieferanten.

Die Einhaltung von ökologischen und sozialen Arbeits- und Produktionsbedingungen unserer Geschäftspartner setzen wir voraus. Preisabsprachen, Korruption, Erpressung, Veruntreuung oder Bestechung lehnen wir strikt ab.

## Ein ganzheitlicher Beratungsansatz für unsere Kunden

Wir beraten unsere Kunden individuell und bedürfnisorientiert. Unsere Lösungen präsentieren wir stets im Zusammenhang mit den optimalen Überlegungen zu Ressourcen, Verbrauchsoptimierung und Kosten.

## Täglich grüne Haltung

Strom gewinnen wir mehrheitlich aus erneuerbaren Energien und mit unserer eigenen Photovoltaikanlage – damit decken wir fast den ganzen Jahresbedarf. Unsere Büroräumlichkeiten und Lager betreiben wir möglichst ressourcenschonend, z. B. mit LED-Beleuchtung in den Büros oder Elektro-Gabelstaplern im Lager. Unsere Ladestationen für E-Autos und E-Bikes stehen allen Besuchern und Mitarbeitenden zur Verfügung.

## Zertifiziertes Qualitätsmanagement

Wir sind zertifiziert nach ISO 9001 und ISO 45001. Bei der Auswahl unserer Lieferanten und deren Produkte entscheiden wir uns wo immer möglich für Produkte aus zertifizierten Umweltmanagement-Systemen.

## Umweltfreundlich unterwegs

Unsere Ware ist nach Möglichkeit umweltschonend unterwegs. Wir verzichten bei unserem Musterversand auf plastifiziertes Verpackungsmaterial. Zudem arbeiten wir mit Logistikunternehmen, die sich ihrer ökologischen Verantwortung bewusst sind. Seit dem Jahr 2021 sind wir offizieller Partner des Fördervereins Green Logistics by Galliker. Unser Brief- und Paketversand erfolgt in Zusammenarbeit mit der Schweizerischen Post CO<sub>2</sub>-kompensiert.



## DELTA als regionaler Arbeitgeber

Wir werden im Kanton Aargau und in angrenzenden Regionen als attraktiver Arbeitgeber wahrgenommen und sind Ausbildungsbetrieb für zukünftige Generationen in den Berufen Kaufmann/Kauffrau EFZ und Logistiker/in EFZ. Unser Verkaufsteam betreut Kunden schweizweit und direkt vor Ort mit kurzen Anfahrtswegen und schnellen Reaktionszeiten. Im Innendienst sorgt unser Beraterteam für umfassenden Kundenservice, telefonische Beratung und eine optimale Prozessabwicklung.

## Höchste Priorität: Zufriedenheit und Gesundheit unserer Mitarbeitenden

Deshalb vertreten wir die Grundsätze der offenen Kommunikation, einer ausgeglichenen Work-Life-Balance und dem psychischen und physischen Wohlbefinden am Arbeitsplatz. Die Arbeit im Homeoffice reduziert Anfahrtswegen und damit verbundene Emissionen. Wir offerieren Weiterbildungen in entsprechenden Berufsfachgebieten und in unserer internen DELTA Academy.

# WAS SIE ERWARTET? REINIGUNGSLÖSUNGEN FÜR MAXIMALEN MEHRWERT UND FACHWISSEN RUND UM IHRE AUFGABEN



## IHR NUTZEN DANK INDIVIDUELLER PRODUKTWAHL, ABGESTIMMT AUF IHRE BEDÜRFNISSE:

- ✓ BEDEUTEND HÖHERE REINIGUNGSEFFIZIENZ
- ✓ GESTEIGERTE PRODUKTIVITÄT UND SICHERHEIT IM ARBEITSPROZESS  
(Z. B. DURCH KONSTANTE EINHALTUNG DER HYGIENESTANDARDS)
- ✓ MESSBARE VERBRAUCHSOPTIMIERUNG
- ✓ DEUTLICHE REDUKTION DER ABFALLMENGEN
- ✓ OPTIMALE KOSTEN-NUTZEN-EFFIZIENZ



### GUT BERATEN!

In wenigen Schritten die optimale Produktlösung finden?  
Besuchen Sie unseren

Produktberater im DELTA Shop unter:  
[delta-zofingen.ch/service-know-how/know-how/online-produkt-berater/](https://delta-zofingen.ch/service-know-how/know-how/online-produkt-berater/)

## DIE RICHTIGE LÖSUNG FÜR IHRE AUFGABEN

**Aufnehmen verschütteter Flüssigkeiten für geringe bis hohe Mengen einschliesslich Wasser, Öle, Lösungsmittel, chemische Flüssigkeiten usw.**

### Anforderungen an die eingesetzten Produkte:

- Fachgerechtes, anwenderfreundliches und sicheres Handling
- Sehr hohe Saugfähigkeit, Reissfestigkeit und Volumen
- Lösungsmittelbeständigkeit und Ölaufnahmefähigkeit
- Sichere und umweltgerechte Entsorgung schadstoffhaltiger Flüssigkeiten

### Wir bieten Ihnen die passenden Produkte:

- ✓ Absorptionsmittel
- ✓ Putzlappen
- ✓ Reinigungspapiere
- ✓ Reinigungstücher



**AUFSAUGEN**

**Beseitigen von Verunreinigungen durch Flüssigkeiten, Öle oder Staub auf Oberflächen und Gegenständen, Desinfektionsanwendungen und Spezialanwendungen mit besonderen Anforderungen (z. B. an die Hygiene oder nach spezifischen Anwendungsbereichen).**

### Anforderungen an die eingesetzten Produkte:

- Einfaches Entfernen von unterschiedlichen Verschmutzungen und Mikroorganismen
- Hohe Saugfähigkeit, Reissfestigkeit und Fusselarmut
- Lösungsmittelbeständigkeit und Ölaufnahmefähigkeit
- Mehrfarbssystem für ein optimales Hygienemanagement
- Erfüllen von Spezialanforderungen

### Wir bieten Ihnen die passenden Produkte:

- ✓ Reinigungstücher
- ✓ Mikrofasertücher
- ✓ Feuchtreinigungstücher
- ✓ Putzlappen
- ✓ Reinigungspapiere
- ✓ Reinigungs- und Pflegemittel



**REINIGEN UND DESINFIZIEREN**

## SPENDER-SYSTEME – VERLANGEN SIE MEHR ALS DIE OPTIMALE DOSIERUNG.

UNSERE PRODUKTLÖSUNGEN ARBEITEN MIT SYSTEMEN, DIE HÖCHSTE HYGIENE UND MOBILITÄT CLEVER VERBINDEN.

Setzen Sie auf maximale Wirtschaftlichkeit: Unsere Spender-Systeme und cleveren Verpackungsvarianten wie wiederverschliessbare Kartonagen, Spenderboxen oder Dosen-Systeme ermöglichen eine optimale Entnahme und damit Kosteneffizienz.

**Unsere Spender-Systeme entsprechen Ihren individuellen Bedürfnissen bezüglich Kapazität oder Mobilität:**

Zum Beispiel: Ihr Bedarf an Verbrauchsmaterialien im Produktionsbereich ist eher hoch? Dann empfehlen wir Reinigungspapier ab Rolle mit passendem Spender. Wenn Sie nach einem kontrollierten und praktischen Zugriff auf Ihre Reinigungstücher suchen, unterstützt Sie unser DELTAWIPE® Hand 'n' More-System mit praktischem Spendereimer.

Zusätzlicher Nutzen: Der Einsatz von mobilen Verpackungseinheiten spart Zeit und Geld!

## UNSER SERVICE FÜR SIE – KONFEKTIONIERUNG NACH MASS

Sie wünschen speziell auf Ihre Bedürfnisse abgestimmte Produktabmessungen, Verkaufseinheiten oder Verpackungslösungen?

**Wir beraten Sie gerne – persönlich und individuell!**



**Polieren und Pflegen von Oberflächen und Gegenständen als Trocken- und Nassanwendung einschliesslich Aufträgen von Reinigungsmitteln.**

### Anforderungen an die eingesetzten Produkte:

- Hohe Fusselarmut und Strapazierfähigkeit
- Angenehme Haptik
- Lösungsmittelbeständigkeit und Ölaufnahmefähigkeit
- Trocken- und Nasseinsatz

### Wir bieten Ihnen die passenden Produkte:

- ✓ Reinigungstücher
- ✓ Mikrofasertücher
- ✓ Putzlappen
- ✓ Reinigungs- und Pflegemittel



**Handhygiene und -pflege, Handreinigung von leichten bis schweren Verschmutzungen sowie die Entsorgung von Verbrauchsmaterialien.**

### Anforderungen an die eingesetzten Produkte:

- Angenehme Haptik und Hautverträglichkeit bei wirksamer Reinigungsleistung
- Bedarfsgerechte Entfernung unterschiedlicher Verschmutzungen und Mikroorganismen
- Hohe Flächenleistung bei Oberflächenreinigung
- Zuverlässige Entsorgung von benutzten Verbrauchsmaterialien

### Wir bieten Ihnen die passenden Produkte:

- ✓ Handreinigung und -pflege
- ✓ Reinigungs- und Hygienepapiere
- ✓ Feuchtreinigungstücher
- ✓ Handdesinfektionsmittel
- ✓ Reinigungs- und Pflegemittel
- ✓ Abfall- und Kehrichtsäcke

EXAKT AUF IHRE BRANCHE ZUGESCHNITTENE  
LÖSUNGEN SIND WIRTSCHAFTLICH UND  
WESENTLICH, DAMIT SIE IHRE VERANTWORTUNG  
WAHRNEHMEN KÖNNEN.

# BRANCHEN- COACH

REINIGUNGSLÖSUNGEN  
VON DELTA ZOFINGEN  
FÜR IHRE HERAUSFORDERUNG.



## KOMPLETTE BRANCHENLÖSUNGEN

Ergänzen Sie Ihren individuellen Bedarf  
– neben Reinigung & Pflege – bequem  
mit unserem Sortiment für Waschraum,  
Arbeitsschutz/PSA und Reinraum unter:  
[delta-zofingen.ch/](https://delta-zofingen.ch/)

Ihr Berater steht Ihnen für mass-  
geschneiderte Lösungen natürlich  
auch persönlich zur Verfügung!





## FEINMECHANIK

Der Bereich Feinmechanik gehört zur Hightech-Industrie. Dazu zählen Betriebe, in denen feinmotorische Arbeiten ausgeführt werden und kleine, filigrane Gegenstände zum Einsatz kommen (z. B. Uhrenindustrie, Mess- und Regeltechnik). Der hohe Spezialisierungs- und Technologisierungsgrad in der Schweizer Feinmechanik weist im internationalen Vergleich eine überdurchschnittliche Produktivität auf.

### Ihre Herausforderungen

- Oberflächenreinigung und -pflege im Nass- und Trockeneinsatz
- Reinigung von feinmechanischen Teilen
- Allgemeine Reinigungsarbeiten

### Vorteile der DELTA Produkte

- ✓ Besonders fusselarm
- ✓ Schonend auch bei empfindlichen Oberflächen
- ✓ Hohe Abriebfestigkeit
- ✓ Lösungsmittelbeständigkeit



## CHEMIE & PHARMA

Die Chemie- und Pharmaindustrie zählt zu den innovativsten und forschungsintensivsten Branchen. Dazu gehören Pharmaunternehmen, Kosmetikindustrie oder Labore. Gefordert ist die Branche nicht nur aufgrund zahlreicher Auflagen für den Umwelt- und Klimaschutz, sondern auch im weltweiten Wettbewerb sowie in den Qualitätsstandards (z. B. Reinraumklasse gemäss GMP oder ISO). Unsere Produktlösungen unterstützen Sie dabei, Produktionsprozesse effizienter zu gestalten und kontinuierlich zu verbessern.

### Ihre Herausforderungen

- Fusselarme Reinigungsarbeiten
- Allgemeine Reinigungsarbeiten, Händetrocknen
- Reinigung von feinmechanischen Teilen
- Aufnahme von aggressiven Flüssigkeiten
- Abfallentsorgung

### Vorteile der DELTA Produkte

- ✓ Besonders fusselarm
- ✓ Schonend auch bei empfindlichen Oberflächen
- ✓ Lösungsmittelbeständigkeit



## ÖFFENTLICHE VERWALTUNG

In der Schweiz gelten öffentliche Betriebe und Verwaltungen als einer der grössten Arbeitgeber und Dienstleister. Bund und Kantone, Gemeinden, Ämter, Schulen, Feuerwehr oder Werkhöfe vertrauen auf unsere Reinigungs- und Pflegeprodukte für ganz individuelle Aufgaben und Anforderungen: Hohe Flächenleistung, fusselarme Reinigungsergebnisse, einfache Entfernung von Verschmutzungen, Reinigung und Hygiene für verschiedene Oberflächen gehören zu ihren täglichen Herausforderungen.

### Ihre Herausforderungen

- Universelles Reinigen mit hohem Hygienegrad (Vermeidung von Kreuzkontaminationen)
- Allgemeine leichte Reinigungsarbeiten
- Allgemeine Reinigungsarbeiten, hohe Flüssigkeitsaufnahme
- Staubentfernung
- Bodenreinigung
- Abfallentsorgung

### Vorteile der DELTA Produkte

- ✓ Besonders fusselarm und weich
- ✓ Schonend auch bei empfindlichen Oberflächen
- ✓ Hohe Saugfähigkeit und schnelle Absorption



## SPEZIALTECHNOLOGIEN

Spezialtechnologien wie die Medizinaltechnik, Life Science, Biotechnologie, Robotik, Optik oder Photovoltaik verlangen besonders hohe Qualitätsnachweise (z. B. Reinraumklasse gemäss GMP oder ISO) für die verschiedenen Einsätze. Maximale Präzision bei hochfiligranen Detailarbeiten sind ein Muss für den Erfolg der Ausführung.

### Ihre Herausforderungen

- Oberflächenreinigung und -pflege im Nass- und Trockeneinsatz
- Reinigung von feintechnologischen Komponenten
- Staub- und Partikelentfernung
- Allgemeine Reinigungsarbeiten

### Vorteile der DELTA Produkte

- ✓ Besonders fusselarm
- ✓ Schonend auch bei empfindlichen Oberflächen
- ✓ Hohe Abriebfestigkeit
- ✓ Lösungsmittelbeständigkeit
- ✓ Praktische Verpackungseinheiten



### DIENSTLEISTUNG & ADMINISTRATION

Reinigung und Hygiene im Bereich Dienstleistung & Administration sind nicht nur Faktoren der Werterhaltung von Inventar, sondern leisten auch einen wesentlichen Beitrag zum Wohlempfinden und zur Arbeitsqualität der Mitarbeitenden – beides wesentliche Aspekte für effizientes Arbeiten. Unsere Kunden aus dem Bereich Dienstleistung & Administration (z. B. Telekommunikationsunternehmen, Immobilienverwaltungen, Banken- /Versicherungssektor) vertrauen für unterschiedlichste Anwendungen auf unsere Reinigungslösungen.

#### Ihre Herausforderungen

- Allgemeine Reinigungsarbeiten bei hohen hygienischen Anforderungen (Vermeidung von Kreuzkontaminationen)
- Oberflächenpflege
- Staubentfernung
- Bodenreinigung
- Handreinigung und -hygiene

#### Vorteile der DELTA Produkte

- ✓ Besonders fusselarm
- ✓ Schonend auch bei empfindlichen Oberflächen
- ✓ Hohe Saugfähigkeit und schnelle Absorption
- ✓ Lösungsmittelbeständigkeit
- ✓ Mehrfarbsystem zur Anwendungsdifferenzierung



### INDUSTRIE

So vielseitig die Anforderungen in den unterschiedlichen Anwendungsbereichen der Industrie sind – ob Metallindustrie, Maschinenindustrie, Anlagen- oder Apparatebau – so umfassend ist unser Sortiment im Bereich Reinigung und Pflege. Dabei gilt es, sowohl die Effizienz der Arbeitsprozesse zu optimieren als auch die Qualitätsstandards in den einzelnen Einsatzbereichen zu erfüllen.

#### Ihre Herausforderungen

- Schnelle Flüssigkeitsaufnahme und Trocknung von Oberflächen
- Reinigen und Polieren von Oberflächen
- Instandhaltung und Wartung von Maschinen
- Entfernung von Ölen, Fetten und Schmierstoffen
- Handreinigung und -hygiene
- Abfallentsorgung

#### Vorteile der DELTA Produkte

- ✓ Hohe Saugfähigkeit und Schmutzaufnahme
- ✓ Hohe Reissfestigkeit auch bei Nassanwendung
- ✓ Lösungsmittelbeständigkeit
- ✓ Grosse Verpackungseinheiten zur Reduktion von Austauschintervallen



### GESUNDHEITSWESEN

Gesundheit heisst Hygiene. Das gilt ganz besonders für Spitäler, Arztpraxen und Pflegeheime, sie steht aber auch für Dienstleistungsbranchen wie Hauspflegedienste oder Fitnessstudios im Fokus. Wesentlich sind Reinigungsprodukte, die im direkten Hautkontakt zum Einsatz kommen und in jedem Fall Kreuzkontaminationen vermeiden.

#### Ihre Herausforderungen

- Schnelle Flüssigkeitsaufnahme und Trocknung von Oberflächen
- Allgemeine Reinigungsarbeiten bei hohen hygienischen Anforderungen (Vermeidung von Kreuzkontaminationen)
- Oberflächenpflege
- Oberflächenreinigung
- Staubentfernung
- Patientenhygiene

#### Vorteile der DELTA Produkte

- ✓ Hohe Saugfähigkeit
- ✓ Hohe Absorptionsgeschwindigkeit
- ✓ Praktische Verpackungseinheiten
- ✓ Mehrfarbsystem zur Anwendungsdifferenzierung



### FOOD & BEVERAGE

Hygiene ist ein entscheidender Faktor bei der Herstellung und Weiterverarbeitung von Lebensmitteln oder Getränken. Dies gilt sowohl in Grossküchen, Kantinen, dem Lebensmitteleinzelhandel wie auch im Hotel- und Gaststättengewerbe. Ergänzend zu Hygiene und Sauberkeit optimieren unsere Lösungen auch Effizienz und Benutzerfreundlichkeit dank ökonomischen Verbrauchseinheiten und praktischen Spenderlösungen. Arbeiten werden schnell und sauber erledigt, die Wartezeiten für Personal und Kunden verkürzt.

#### Ihre Herausforderungen

- Allgemeine Reinigungsarbeiten bei hohen hygienischen Anforderungen (Vermeidung von Kreuzkontaminationen)
- Entfernen von Flüssigkeiten und Lebensmittelresten
- Oberflächenreinigung
- Instandhaltung und Wartung von Maschinen
- Handreinigung und -hygiene

#### Vorteile der DELTA Produkte

- ✓ Hohe Schmutzaufnahme
- ✓ Hohe Saugfähigkeit
- ✓ Hohe Reissfestigkeit auch bei Nassanwendung
- ✓ Mehrfarbsystem zur Anwendungsdifferenzierung



## BAU

Neben Produkten für die Arbeitssicherheit bieten wir unseren Kunden aus unterschiedlichsten Bereichen der Baubranche (z. B. Maurerbetriebe, Generalunternehmen, Asbestsanierungsunternehmen, Baustofflieferanten) zuverlässige Reinigungsprodukte für Reparatur- und Bautätigkeiten an. So werden Arbeiten wie das Entfernen hartnäckiger Verschmutzungen sowie das Aufsaugen von grossen Mengen an Flüssigkeiten effizient gemeistert.

### Ihre Herausforderungen

- Reinigung von Arbeitsgeräten
- Allgemeine Reinigungsarbeiten und Flüssigkeitsaufnahme
- Instandhaltung und Wartung von Maschinen
- Absorption von Ölen, Kühlflüssigkeiten, Lösungsmitteln
- Handreinigung und -hygiene

### Vorteile der DELTA Produkte

- ✓ Hohe Schmutzaufnahme und Saugfähigkeit
- ✓ Hohe Strapazierfähigkeit
- ✓ Robust und langlebig



## REINIGUNG

Eine professionelle Reinigung stellt besondere Herausforderungen an Dienstleister aus den Bereichen Gebäudereinigung, chemische Reinigung oder Wäschereien. Zum notwendigen Zusammenspiel von Schnelligkeit, Effizienz und Gründlichkeit tragen unsere leistungsstarken Verbrauchsmaterialien wesentlich bei.

### Ihre Herausforderungen

- Allgemeine Reinigungsarbeiten bei hohen hygienischen Anforderungen (Vermeidung von Kreuzkontaminationen)
- Aufnahme von hohen Flüssigkeitsmengen
- Oberflächenreinigung
- Bodenreinigung
- Abfallentsorgung

### Vorteile der DELTA Produkte

- ✓ Hohe Saugfähigkeit
- ✓ Lösungsmittelbeständigkeit
- ✓ Kurze Trocknungszeiten
- ✓ Attraktives Preis-Leistungs-Verhältnis
- ✓ Mehrfarbssystem zur Anwendungsdifferenzierung



## ENERGIE

Energiegewinnung ist vielfältig – sie wird gewonnen durch Wasserkraft, Erdöl, Gas, Atomenergie oder Solarenergie. Allen Methoden gemeinsam ist aber ihr jeweils technisch hoher Anspruch an die Bereitstellung, Verteilung und Nutzung von Energie. Die Herausforderung: Mit minimal wenig Energie und tiefen Produktionskosten eine maximal hohe Leistung zu erzielen.

### Ihre Herausforderungen

- Fusselarmes Reinigen
- Allgemeine Reinigungsarbeiten
- Oberflächenreinigung (Nassanwendung)
- Aufnahme von ölbasierten Flüssigkeiten

### Vorteile der DELTA Produkte

- ✓ Besonders fusselarm
- ✓ Hohe Reissfestigkeit auch bei Nassanwendung
- ✓ Lösungsmittelbeständigkeit



## LACKE, FARBEN & DRUCK

Neben den eigentlichen Produktionserzeugnissen spielen in dieser Branche die Dienstleistung, hohe Qualitätsstandards und Flexibilität eine wesentliche Rolle. Um unsere Kunden wie Farb- und Lackhersteller oder Produzenten aus der grafischen Industrie sowie der Papier- und Verpackungsindustrie optimal in ihrer Effizienz zu unterstützen, bieten wir Produktlösungen, mit denen Zeit und somit Kosten gespart werden.

### Ihre Herausforderungen

- Reinigung von Druckwalzen
- Allgemeine Reinigungsarbeiten und Flüssigkeitsaufnahme
- Reinigungsarbeiten bei groben Verschmutzungen
- Instandhaltung und Wartung von Maschinen

### Vorteile der DELTA Produkte

- ✓ Kratzfreie Anwendung
- ✓ Hohe Saugfähigkeit
- ✓ Hohe Reissfestigkeit auch bei Nassanwendung
- ✓ Lösungsmittelbeständigkeit



## AUTOMOTIVE & TRANSPORT

Die Kundenansprüche an Mobilität sind in jeder Hinsicht hoch. Unternehmen in der Automobilindustrie und im öffentlichen Verkehr müssen hohen Qualitätsstandards genügen. Wir bieten sowohl unseren Kunden im produzierenden und dienstleistenden Bereich als auch Zulieferern wie Garagen und Carrosserien Produktlösungen, mit denen Arbeitsschritte von der Grobreinigung bis hin zu Detailanwendungen zuverlässig und effizient von der Hand gehen.

### Ihre Herausforderungen

- Montagearbeiten
- Allgemeine Reinigungsarbeiten
- Oberflächenreinigung (Nassanwendung)
- Polierarbeiten
- Handreinigung und -hygiene

### Vorteile der DELTA Produkte

- ✓ Schonend auch bei empfindlichen Oberflächen
- ✓ Hohe Saugfähigkeit und Schmutzaufnahme
- ✓ Hohe Reissfestigkeit auch bei Nassanwendung
- ✓ Lösungsmittelbeständigkeit



**REINIGUNGS-  
TÜCHER**



# DESHALB ÜBERZEUGEN UNSERE REINIGUNGSTÜCHER – IHRE VORTEILE IM ÜBERBLICK

- ✓ Unterschiedlichste Einsatzzwecke und Spezialaufgaben
- ✓ Top-Qualität für beste Reinigungsergebnisse
- ✓ Leistungsstark auch bei hartnäckigen Verunreinigungen
- ✓ Effiziente Anwendung auch bei schwierigen Aufgaben
- ✓ Tücher mit Mehrfarbssystem für ein zuverlässiges Hygiene-Management
- ✓ Massgeschneiderte Tuch- und Rollengrößen auf Anfrage

## PASSENDE SPENDER-SYSTEME FINDEN

Optimale Dosierung, Hygiene oder Mobilität müssen Ihren individuellen Bedürfnissen entsprechen. Alle unsere Spender-Systeme finden Sie auf **Seite 37**.

Produkt	Saugfähigkeit	Sauggeschwindigkeit	Reissfestigkeit	Fusselarmut	Lösungsmittelbeständigkeit	Ölaufnahme	Haptik	Volumen	Mehrfarbsystem	Gebrauchsdauer	Lebensmittelecht	Label	Seite
<b>DELTACEL®</b>													18
<b>DELTACEL® Lite</b>													18
<b>POLITEX® Soft</b>													18
<b>POLITEX® Soft Lite</b>													18
<b>POLITEX® Workout</b>													19
<b>POLITEX® Workout Lite</b>													19
<b>POLITEX® Sontara®</b> <b>POLITEX® Sontara® Türkis</b>													19
<b>POLITEX® Sontara® Plus</b> <b>POLITEX® Sontara® Plus Türkis</b>													20
<b>POLITEX® Sontara® Spezial Türkis</b> <b>POLITEX® Sontara® Strong Türkis</b>													20
<b>POLITEX® Advanced</b> <b>POLITEX® Advanced Türkis</b>													21
<b>POLITEX® Sontara® Polish</b>													21
<b>POLITEX® Polish</b>													21
<b>POLITEX® Strong</b>													22
<b>POLITEX® Food&amp;Service</b>													22
<b>POLITEX® Volumina Food&amp;Service</b>													23
<b>POLITEX® Volumina Food&amp;Service Lite</b>													23
<b>POLITEX® Volumina Industry</b>													23
<b>POLITEX® Blue</b>													24
<b>POLITEX® Duster</b>													24
<b>Sontara® PrintMaster</b>													24
<b>POLITEX® Sontara® PrintClean</b>													24
<b>DELTAWIPE® Hand 'n' More</b>													25
<b>DELTAWIPE® Sensitive</b>													25
<b>DELTAWIPE® Desinfect</b>													26
<b>DELTAWET® Strong</b>													27
<b>DELTAWET® Universal</b>													27
<b>DELTAWET® Desinfektion</b>													27
<b>DELTAWET®</b> <b>DELTAWET® Lite</b>													29

## REINIGUNGSTÜCHER EINMALGEBRAUCH



**Schnelles, effizientes Aufsaugen von Flüssigkeiten inkl. Öle, Fette und Schmierstoffe sowie Reinigung von leichten bis mittelschweren Oberflächenverschmutzungen**

**Voluminös und robust**

### DELTACEL®

	Art.-Nr.	Flächengewicht	Perforation	Oberfläche	Tuchlänge/-breite ausgefaltet	Farbe	VE			
<b>DELTACEL® 4029</b>	DZ7111.10	75 g/m <sup>2</sup>	-	mit Prägung	40×29cm	Weiss	Karton à 800 Tücher	<input checked="" type="checkbox"/>	<input checked="" type="checkbox"/>	<input checked="" type="checkbox"/>
<b>DELTACEL® 4029U25</b>	DZ7113.10	75 g/m <sup>2</sup>	-	mit Prägung	40×29cm	Weiss	Karton à 800 Tücher (32 Beutel à 25 Tücher)	<input checked="" type="checkbox"/>	<input checked="" type="checkbox"/>	<input checked="" type="checkbox"/>
<b>DELTACEL® 5834</b>	DZ7116	80 g/m <sup>2</sup>	-	mit Prägung	58×34cm	Weiss	Spenderkarton à 250 Tücher	<input checked="" type="checkbox"/>	<input checked="" type="checkbox"/>	<input checked="" type="checkbox"/>
<b>DELTACEL® R500</b>	DZ7112.10	75 g/m <sup>2</sup>	ja	mit Prägung	38×29cm	Weiss	Rolle à 190 m (à 500 Coupons)	<input checked="" type="checkbox"/>	<input checked="" type="checkbox"/>	<input checked="" type="checkbox"/>
<b>DELTACEL® R525L</b>	DZ7114	80 g/m <sup>2</sup>	ja	mit Prägung	38×40cm	Weiss	Rolle à 200 m (à 525 Coupons)	<input checked="" type="checkbox"/>	<input checked="" type="checkbox"/>	<input checked="" type="checkbox"/>
<b>DELTACEL® Lite R320</b>	DZ7151	60 g/m <sup>2</sup>	ja	mit Prägung	34×30cm	Weiss	2 Rollen à 108m (à 320 Coupons)	<input checked="" type="checkbox"/>	<input checked="" type="checkbox"/>	<input checked="" type="checkbox"/>
<b>DELTACEL® Lite R550</b>	DZ7150	60 g/m <sup>2</sup>	ja	mit Prägung	40×30cm	Weiss	2 Rollen à 220m (à 550 Coupons)	<input checked="" type="checkbox"/>	<input checked="" type="checkbox"/>	<input checked="" type="checkbox"/>

#### Produktvorteile



#### Branchenempfehlung



**Universalreinigungstuch**

**Schnelle, sehr gute Aufnahme von Flüssigkeiten**

**Reinigung von leichten Verschmutzungen**

**Weich, voluminös und reissfest**

### POLITEX® SOFT

	Art.-Nr.	Flächengewicht	Perforation	Oberfläche	Tuchlänge/-breite ausgefaltet	Farbe	Passende Spender	VE				
<b>POLITEX® Soft 3730</b>	DZ7401.11	77 g/m <sup>2</sup>	-	gekreppt	37×30cm	Weiss	-	Karton à 700 Tücher	<input checked="" type="checkbox"/>	<input checked="" type="checkbox"/>	<input checked="" type="checkbox"/>	<input checked="" type="checkbox"/>
<b>POLITEX® Soft 3730HB</b>	DZ7431.11	77 g/m <sup>2</sup>	-	gekreppt	37×30cm	Weiss	-	Handy-Box à 200 Tücher	<input checked="" type="checkbox"/>	<input checked="" type="checkbox"/>	<input checked="" type="checkbox"/>	<input checked="" type="checkbox"/>
<b>POLITEX® Soft 3730U40</b>	DZ7402.11	77 g/m <sup>2</sup>	-	gekreppt	37×30cm	Weiss	-	Karton à 960 Tücher (24 Beutel à 40 Tücher)	<input checked="" type="checkbox"/>	<input checked="" type="checkbox"/>	<input checked="" type="checkbox"/>	<input checked="" type="checkbox"/>
<b>POLITEX® Soft R700</b>	DZ7420.11	77 g/m <sup>2</sup>	ja	gekreppt	38×30cm	Weiss	DZ6901.01, DZ6902.01	Rolle à 266 m (à 700 Coupons)	<input checked="" type="checkbox"/>	<input checked="" type="checkbox"/>	<input checked="" type="checkbox"/>	<input checked="" type="checkbox"/>
<b>POLITEX® Soft Lite 3730U50</b>	DZ7450.10	55 g/m <sup>2</sup>	-	gekreppt	37×30cm	Weiss	-	Karton à 1400 Tücher (28 Beutel à 50 Tücher)	<input checked="" type="checkbox"/>	<input checked="" type="checkbox"/>	<input checked="" type="checkbox"/>	<input checked="" type="checkbox"/>
<b>POLITEX® Soft Lite R900</b>	DZ7440.10	55 g/m <sup>2</sup>	ja	gekreppt	38×30cm	Weiss	DZ6901.01, DZ6902.01	Rolle à 342 m (à 900 Coupons)	<input checked="" type="checkbox"/>	<input checked="" type="checkbox"/>	<input checked="" type="checkbox"/>	<input checked="" type="checkbox"/>

#### Produktvorteile



#### Geeignet für alle Branchen



## WAS WIEGT QUALITÄT? ÜBER DIE GRAMMATUR EINES MATERIALS

# g/m<sup>2</sup>

Als Grammatur – g/m<sup>2</sup> – wird das Gewicht pro Flächeneinheit bei Papier, Stoffen oder Folien bezeichnet. Ein guter Anhaltspunkt für die Materialdicke, aber kein Indikator für Qualität! Diese ist in hohem Masse von der Materialzusammensetzung und der Verarbeitung abhängig. Die Kombination von Material, Verarbeitung und Grammatur ist zudem stets an den Verwendungszweck gebunden: So erzielen, für das Aufnehmen kleiner Flüssigkeitsmengen (z. B. Wasser) auf glatten Oberflächen, geringere Grammaturen Bestnoten. Reinigungsmaterialien von DELTA Zofingen sind in Grammaturen von 21–240 g/m<sup>2</sup> erhältlich.

## REINIGUNGSTÜCHER MEHRFACHGEBRAUCH



Ideal für Multifunktionseinsätze

Schnelle, sehr gute Aufnahme von Flüssigkeiten, inkl. Öl

Reinigung schwerer Verschmutzungen auf (empfindlichen) Oberflächen, auch mit Lösungs- und Reinigungsmitteln

Weich, voluminös, textilähnlich

### POLITEX® WORKOUT

	Art.-Nr.	Flächen- gewicht	Perforation	Oberfläche	Tuchlänge/ -breite ausgefaltet	Farbe	Passende Spender	VE	
POLITEX® Workout 4032	DZ5401.12	80g/m <sup>2</sup>	–	glatt	40 × 32 cm	Weiss	–	Spenderkarton à 300 Tücher	
POLITEX® Workout 4032HB	DZ5430.13	80g/m <sup>2</sup>	–	glatt	40 × 32 cm	Weiss	–	Handy-Box à 180 Tücher	
POLITEX® Workout 4032U30	DZ5402.12	80g/m <sup>2</sup>	–	glatt	40 × 32 cm	Weiss	–	Karton à 420 Tücher (14 Beutel à 30 Tücher)	
POLITEX® Workout 4232U55	DZ5405.13	80g/m <sup>2</sup>	–	glatt	42 × 31,5 cm	Weiss	–	Karton à 330 Tücher (6 Spenderkarton à 55 Tücher)	
POLITEX® Workout R500	DZ5420.12	80g/m <sup>2</sup>	ja	glatt	38 × 38 cm	Weiss	DZ6901.01, DZ6902.01	Rolle à 190m (à 500 Coupons)	
POLITEX® Workout R250	DZ5421.13	80g/m <sup>2</sup>	–	glatt	27 × 38 cm	Weiss	DZ6901.01, DZ6902.01	Rolle à 95m (à 250 Coupons)	
POLITEX® Workout Lite 4035	DZ5451.12	60g/m <sup>2</sup>	–	glatt	40 × 35 cm	Weiss	–	Spenderkarton à 400 Tücher	
POLITEX® Workout Lite 4035HB	DZ5480.12	60g/m <sup>2</sup>	–	glatt	40 × 35 cm	Weiss	–	Handy-Box à 200 Tücher	
POLITEX® Workout Lite 4035U30	DZ5452.12	60g/m <sup>2</sup>	–	glatt	40 × 35 cm	Weiss	–	Karton à 420 Tücher (14 Beutel à 30 Tücher)	
POLITEX® Workout Lite R500	DZ5470.12	60g/m <sup>2</sup>	ja	glatt	38 × 35 cm	Weiss	DZ6901.01, DZ6902.01	Rolle à 190m (à 500 Coupons)	
POLITEX® Workout Lite R275	DZ5471.12	60g/m <sup>2</sup>	ja	glatt	38 × 30 cm	Weiss	DZ6901.01, DZ6902.01, DZ6905.30	Rolle à 104,5m (à 275 Coupons)	
POLITEX® Workout Lite R60	DZ5479.12	60g/m <sup>2</sup>	ja	glatt	38 × 25 cm	Weiss	–	Karton à 26 Rollen à 22,8m (à 60 Coupons)	

Produktvorteile



Geeignet für alle Branchen



Hochleistungs-Reinigungstuch für empfindliche Flächen

Top Reissfestigkeit und Fusselarmut

Effiziente Aufnahme von Flüssigkeiten inkl. Öl und Lösungsmitteln und Reinigung von anspruchsvollen Verschmutzungen

### POLITEX® SONTARA®

	Art.-Nr.	Flächen- gewicht	Perforation	Oberfläche	Tuchlänge/ -breite ausgefaltet	Farbe	Passende Spender	VE	
POLITEX® Sontara® 4024U45	DZ5123.01	69g/m <sup>2</sup>	–	glatt	40 × 24 cm	Weiss	–	Karton à 675 Tücher (15 Beutel à 45 Tücher)	
POLITEX® Sontara® 4033U50	DZ5134.10	69g/m <sup>2</sup>	–	glatt	40 × 33 cm	Weiss	–	Karton à 500 Tücher (10 Karton à 50 Tücher)	
POLITEX® Sontara® 4042U50	DZ5121.10	69g/m <sup>2</sup>	–	glatt	40 × 42 cm	Weiss	–	Karton à 500 Tücher (10 Karton à 50 Tücher)	
POLITEX® Sontara® Türkis 4033U50	DZ5125.10	75g/m <sup>2</sup>	–	glatt	40 × 33 cm	Türkis	–	Karton à 500 Tücher (10 Karton à 50 Tücher)	
POLITEX® Sontara® Türkis 4042	DZ5126.10	75g/m <sup>2</sup>	–	glatt	40 × 42 cm	Türkis	–	Spenderkarton à 400 Tücher	
POLITEX® Sontara® Türkis 5842	DZ5129	75g/m <sup>2</sup>	–	glatt	58 × 42 cm	Türkis	–	Spenderkarton à 350 Tücher	
POLITEX® Sontara® Türkis 5856U25	DZ5128.10	75g/m <sup>2</sup>	–	glatt	58 × 56 cm	Türkis	–	Karton à 250 Tücher (10 Beutel à 25 Tücher)	
POLITEX® Sontara® Türkis R500	DZ5119	75g/m <sup>2</sup>	ja	glatt	38 × 32 cm	Türkis	DZ6901.01, DZ6902.01	Rolle à 190m (à 500 Coupons)	

Produktvorteile



Branchenempfehlung



## REINIGUNGSTÜCHER MEHRFACHGEBRAUCH



Hochleistungs-Reinigungstuch für empfindliche Flächen

Top Reissfestigkeit und Fusselarmut

Hohe Saugfähigkeit und effiziente Aufnahme von Flüssigkeiten inkl. Öl und Lösungsmitteln sowie Reinigung anspruchsvoller Verschmutzungen

### POLITEX® SONTARA® PLUS

	Art.-Nr.	Flächengewicht	Perforation	Oberfläche	Tuchlänge/-breite ausgefaltet	Farbe	Passende Spender	VE			
<b>POLITEX® Sontara® Plus 4042</b> <span>Z</span>	DZ5135.10	72 g/m <sup>2</sup>	–	gekreppt	40 × 42 cm	Weiss	–	Spenderkarton à 400 Tücher	■	■	■
<b>POLITEX® Sontara® Plus R400</b>	DZ5137.00	72 g/m <sup>2</sup>	ja	gekreppt	38 × 27 cm	Weiss	DZ6901.01, DZ6902.01	Rolle à 152m (à 400 Coupons)	■	■	■
<b>POLITEX® Sontara® Plus Türkis 4042</b> <span>Z</span>	DZ5132.10	78 g/m <sup>2</sup>	–	gekreppt	40 × 42 cm	Türkis	–	Spenderkarton à 350 Tücher	■	■	■
<b>POLITEX® Sontara® Plus Türkis 4033U25</b> <span>Z</span>	DZ5131.10	78 g/m <sup>2</sup>	–	gekreppt	40 × 33,5 cm	Türkis	–	Karton à 500 Tücher (20 Beutel à 25 Tücher)	■	■	■
<b>POLITEX® Sontara® Plus Türkis 2222U240</b>	DZ5131.20	78 g/m <sup>2</sup>	–	gekreppt	22 × 22 cm	Türkis	–	Karton à 5760 Tücher (24 Beutel à 240 Tücher)	■	■	■
<b>POLITEX® Sontara® Plus Türkis 4024U25</b> <span>¼</span>	DZ5131.30	78 g/m <sup>2</sup>	–	gekreppt	40 × 24 cm	Türkis	–	Karton à 500 Tücher (20 Beutel à 25 Tücher)	■	■	■
<b>POLITEX® Sontara® Plus Türkis 5842</b> <span>Z</span>	DZ5162.01	78 g/m <sup>2</sup>	–	gekreppt	58 × 42 cm	Türkis	–	Spenderkarton à 350 Tücher	■	■	■
<b>POLITEX® Sontara® Plus Türkis R360</b>	DZ5133.11	78 g/m <sup>2</sup>	ja	gekreppt	38 × 27 cm	Türkis	DZ6901.01, DZ6902.01	Rolle à 136,8m (à 360 Coupons)	■	■	■
<b>POLITEX® Sontara® Plus Türkis R500</b>	DZ5133.30	78 g/m <sup>2</sup>	ja	gekreppt	38 × 33 cm	Türkis	DZ6901.01, DZ6902.01	Rolle à 190m (à 500 Coupons)	■	■	■

#### Produktvorteile



#### Branchenempfehlung

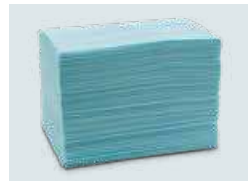

Hochleistungs-Reinigungstuch für sensible Anwendungsbereiche

Top Reissfestigkeit und Fusselarmut

### POLITEX® SONTARA® SPEZIAL/STRONG

	Art.-Nr.	Flächengewicht	Oberfläche	Tuchlänge/-breite ausgefaltet	Farbe	VE			
<b>POLITEX® Sontara® Spezial Türkis 4033</b> <span>Z</span>	DZ5153	75 g/m <sup>2</sup>	Lochstruktur	40 × 33 cm	Türkis	Spenderkarton à 300 Tücher	■	■	■
<b>POLITEX® Sontara® Spezial Türkis 5833</b> <span>Z</span>	DZ5151.01	75 g/m <sup>2</sup>	Lochstruktur	58 × 33 cm	Türkis	Spenderkarton à 250 Tücher	■	■	■
<b>POLITEX® Sontara® Spezial Türkis 5842</b> <span>Z</span>	DZ5152	75 g/m <sup>2</sup>	Lochstruktur	58 × 42 cm	Türkis	Spenderkarton à 200 Tücher	■	■	■
<b>POLITEX® Sontara® Strong Türkis 4033</b> <span>Z</span>	DZ5143.12	80 g/m <sup>2</sup>	Lochstruktur	40 × 33 cm	Türkis	Spenderkarton à 300 Tücher	■	■	■
<b>POLITEX® Sontara® Strong Türkis 4047</b> <span>Z</span>	DZ5144.10	80 g/m <sup>2</sup>	Lochstruktur	40 × 47 cm	Türkis	Spenderkarton à 200 Tücher	■	■	■
<b>POLITEX® Sontara® Strong Türkis 5833</b> <span>Z</span>	DZ5141.11	80 g/m <sup>2</sup>	Lochstruktur	58 × 33,5 cm	Türkis	Spenderkarton à 250 Tücher	■	■	■
<b>POLITEX® Sontara® Strong Türkis 5847</b> <span>Z</span>	DZ5142.10	80 g/m <sup>2</sup>	Lochstruktur	58 × 47 cm	Türkis	Spenderkarton à 200 Tücher	■	■	■
<b>POLITEX® Sontara® Strong Türkis 5856</b> <span>M</span>	DZ5147.01	80 g/m <sup>2</sup>	Lochstruktur	58 × 56 cm	Türkis	Spenderkarton à 150 Tücher	■	■	■

#### Produktvorteile



#### Branchenempfehlung



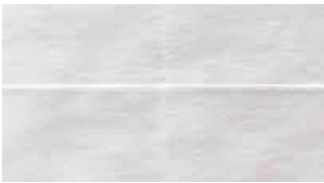

Hochleistungsprodukt für den Universaleinsatz

Sehr hohe Reissfestigkeit und Fusselarmut

**POLITEX® ADVANCED**

	Art.-Nr.	Flächengewicht	Perforation	Oberfläche	Hülseart	Tuchlänge/-breite ausgefaltet	Farbe	Passende Spender	VE		
<b>POLITEX® Advanced 4030U40</b> <span style="border: 1px solid black; border-radius: 50%; padding: 2px;">Z</span>	DZ5200	68 g/m <sup>2</sup>	-	glatt	-	40 × 30 cm	Weiss	-	Karton à 560 Tücher (14 Beutel à 40 Tücher)		
<b>POLITEX® Advanced Türkis 4030U40</b> <span style="border: 1px solid black; border-radius: 50%; padding: 2px;">Z</span>	DZ5220	68 g/m <sup>2</sup>	-	glatt	-	40 × 30 cm	Türkis	-	Karton à 560 Tücher (14 Beutel à 40 Tücher)		
<b>POLITEX® Advanced Türkis R360</b>	DZ5230	68 g/m <sup>2</sup>	ja	glatt	Spiral-hülse	30 × 30 cm	Türkis	DZ6901.01, DZ6902.01, DZ6905.30	Rolle à 108 m (à 360 Coupons)		

Produktvorteile



Branchenempfehlung



Hochwertige Qualität

Schonendes, äusserst fusselarmes Polieren von sensiblen Oberflächen und Maschinen

Trocken- und Nasseinsatz

**POLITEX® SONTARA® POLISH**

	Art.-Nr.	Flächengewicht	Perforation	Oberfläche	Tuchlänge/-breite ausgefaltet	Farbe	Passende Spender	VE		
<b>POLITEX® Sontara® Polish 4036</b> <span style="border: 1px solid black; border-radius: 50%; padding: 2px;">Z</span>	DZ5602	48 g/m <sup>2</sup>	-	Lochstruktur	40 × 36 cm	Weiss	-	Spenderkarton à 350 Tücher		
<b>POLITEX® Sontara® Polish 5836</b> <span style="border: 1px solid black; border-radius: 50%; padding: 2px;">Z</span>	DZ5604	48 g/m <sup>2</sup>	-	Lochstruktur	58 × 36 cm	Weiss	-	Spenderkarton à 400 Tücher		
<b>POLITEX® Sontara® Polish R275</b>	DZ5601	48 g/m <sup>2</sup>	ja	Lochstruktur	38 × 36 cm	Weiss	DZ6901.01, DZ6902.01, DZ6905.30	Spenderkarton à 104,5 m (Zentralentnahme; à 275 Coupons)		

Produktvorteile



Branchenempfehlung



Für anspruchsvolle Polieranwendungen (Vor- und Nachbehandlungen)

Trocken- und Nasseinsatz

Hohe Saug- und Strapazierfähigkeit

**POLITEX® POLISH**

	Art.-Nr.	Flächengewicht	Oberfläche	Tuchlänge/-breite ausgefaltet	Farbe	VE		
<b>POLITEX® Polish 4037U30</b> <span style="border: 1px solid black; border-radius: 50%; padding: 2px;">Z</span>	DZ5061.30	50 g/m <sup>2</sup>	Lochstruktur	40 × 37 cm	Weiss	Karton à 420 Tücher (14 Beutel à 30 Tücher)		

Produktvorteile



Branchenempfehlung



# REINIGUNGSTÜCHER MEHRFACHGEBRAUCH/SPEZIALANWENDUNGEN





Allrounder-Reinigungstuch

Mehrfach einsetzbar für verschiedenste Reinigungs- und Polieraufgaben

Sehr saugfähig, lösungsmittelbeständig

## POLITEX® STRONG

	Art.-Nr.	Flächengewicht	Oberfläche	Tuchlänge/-breite ausgefaltet	Farbe	VE		
POLITEX® Strong 4030 W	DZ5063.30	70 g/m <sup>2</sup>	Lochstruktur	40 x 30 cm	Weiss	Spenderkarton à 300 Tücher	<input checked="" type="checkbox"/>	<input checked="" type="checkbox"/>
POLITEX® Strong 4030U25 W	DZ5063.32	70 g/m <sup>2</sup>	Lochstruktur	40 x 30 cm	Weiss	Karton à 400 Tücher (16 Beutel à 25 Tücher)	<input checked="" type="checkbox"/>	<input checked="" type="checkbox"/>
POLITEX® Strong 4042U30 W	DZ5064.30	70 g/m <sup>2</sup>	Lochstruktur	40 x 42 cm	Weiss	Karton à 540 Tücher (18 Beutel à 30 Tücher)	<input checked="" type="checkbox"/>	<input checked="" type="checkbox"/>
POLITEX® Strong 4042U30 B	DZ5067.31	70 g/m <sup>2</sup>	Lochstruktur	40 x 42 cm	Blau	Karton à 420 Tücher (14 Beutel à 30 Tücher)	<input checked="" type="checkbox"/>	<input checked="" type="checkbox"/>
POLITEX® Strong 4042U30 R	DZ5068.31	70 g/m <sup>2</sup>	Lochstruktur	40 x 42 cm	Rosa	Karton à 420 Tücher (14 Beutel à 30 Tücher)	<input checked="" type="checkbox"/>	<input checked="" type="checkbox"/>

Produktvorteile



Geeignet für alle Branchen

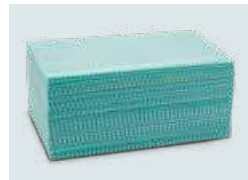

Top hygienisches Reinigen und Aufwischen

Vermeidung von Kreuzkontaminationen

Sehr reissfest, wärmebeständig, auswaschbar

## POLITEX® FOOD & SERVICE

	Art.-Nr.	Flächengewicht	Oberfläche	Tuchlänge/-breite ausgefaltet	Farbe	VE		
POLITEX® Food & Service 4034 W	DZ5040.29	51 g/m <sup>2</sup>	Lochstruktur	40 x 34 cm	Weiss	Karton à 600 Tücher	<input checked="" type="checkbox"/>	<input checked="" type="checkbox"/>
POLITEX® Food & Service 4034 B	DZ5042.29	51 g/m <sup>2</sup>	Lochstruktur	40 x 34 cm	Blau	Karton à 600 Tücher	<input checked="" type="checkbox"/>	<input checked="" type="checkbox"/>
POLITEX® Food & Service 4034 R	DZ5041.29	51 g/m <sup>2</sup>	Lochstruktur	40 x 34 cm	Rot	Karton à 600 Tücher	<input checked="" type="checkbox"/>	<input checked="" type="checkbox"/>
POLITEX® Food & Service 5834 B	DZ5042.30	51 g/m <sup>2</sup>	Lochstruktur	58 x 34 cm	Blau	Spenderkarton à 500 Tücher	<input checked="" type="checkbox"/>	<input checked="" type="checkbox"/>
POLITEX® Food & Service 5834 G	DZ5045.30	51 g/m <sup>2</sup>	Lochstruktur	58 x 34 cm	Grün	Spenderkarton à 500 Tücher	<input checked="" type="checkbox"/>	<input checked="" type="checkbox"/>
POLITEX® Food & Service 5834 Y	DZ5047.40	51 g/m <sup>2</sup>	Lochstruktur	58 x 34 cm	Gelb	Spenderkarton à 500 Tücher	<input checked="" type="checkbox"/>	<input checked="" type="checkbox"/>
POLITEX® Food & Service 5834 R	DZ5041.30	51 g/m <sup>2</sup>	Lochstruktur	58 x 34 cm	Rot	Spenderkarton à 500 Tücher	<input checked="" type="checkbox"/>	<input checked="" type="checkbox"/>
POLITEX® Food & Service 5851 W	DZ5046.30	51 g/m <sup>2</sup>	Lochstruktur	58 x 51 cm	Weiss	Spenderkarton à 300 Tücher	<input checked="" type="checkbox"/>	<input checked="" type="checkbox"/>
POLITEX® Food & Service 5851 B	DZ5049.30	51 g/m <sup>2</sup>	Lochstruktur	58 x 51 cm	Blau	Spenderkarton à 300 Tücher	<input checked="" type="checkbox"/>	<input checked="" type="checkbox"/>
POLITEX® Food & Service 5851 G	DZ5043.30	51 g/m <sup>2</sup>	Lochstruktur	58 x 51 cm	Grün	Spenderkarton à 300 Tücher	<input checked="" type="checkbox"/>	<input checked="" type="checkbox"/>
POLITEX® Food & Service 5851 R	DZ5048.30	51 g/m <sup>2</sup>	Lochstruktur	58 x 51 cm	Rot	Spenderkarton à 300 Tücher	<input checked="" type="checkbox"/>	<input checked="" type="checkbox"/>
POLITEX® Food & Service 5851 Y	DZ5047.30	51 g/m <sup>2</sup>	Lochstruktur	58 x 51 cm	Gelb	Spenderkarton à 300 Tücher	<input checked="" type="checkbox"/>	<input checked="" type="checkbox"/>
POLITEX® Food & Service 5851U25 W	DZ5046.31	51 g/m <sup>2</sup>	Lochstruktur	58 x 51 cm	Weiss	Karton à 450 Tücher (18 Beutel à 25 Tücher)	<input checked="" type="checkbox"/>	<input checked="" type="checkbox"/>
POLITEX® Food & Service 5851U25 B	DZ5049.31	51 g/m <sup>2</sup>	Lochstruktur	58 x 51 cm	Blau	Karton à 450 Tücher (18 Beutel à 25 Tücher)	<input checked="" type="checkbox"/>	<input checked="" type="checkbox"/>
POLITEX® Food & Service 5851U25 R	DZ5048.31	51 g/m <sup>2</sup>	Lochstruktur	58 x 51 cm	Rot	Karton à 450 Tücher (18 Beutel à 25 Tücher)	<input checked="" type="checkbox"/>	<input checked="" type="checkbox"/>
POLITEX® Food & Service 5851U25 Y	DZ5047.31	51 g/m <sup>2</sup>	Lochstruktur	58 x 51 cm	Gelb	Karton à 450 Tücher (18 Beutel à 25 Tücher)	<input checked="" type="checkbox"/>	<input checked="" type="checkbox"/>

Produktvorteile



Branchenempfehlung





Ideal für Reinigungsaufgaben, bei denen hohe Saugkraft gefragt ist

Vermeidung von Kreuzkontaminationen

Wärmebeständig, leicht auswaschbar

**POLITEX® VOLUMINA  
FOOD & SERVICE**

	Art.-Nr.	Flächengewicht	Tuchlänge/-breite ausgefaltet	Farbe	VE	
<b>POLITEX® Volumina Food &amp; Service 4038U50 B</b> 	DZ5014.30400	135 g/m <sup>2</sup>	40 x 38 cm	Blau	Karton à 400 Tücher (8 Beutel à 50 Tücher)	
<b>POLITEX® Volumina Food &amp; Service 4038U50 R</b> 	DZ5017.30400	135 g/m <sup>2</sup>	40 x 38 cm	Rosa	Karton à 400 Tücher (8 Beutel à 50 Tücher)	
<b>POLITEX® Volumina Food &amp; Service 4038U50 Y</b> 	DZ5015.30400	135 g/m <sup>2</sup>	40 x 38 cm	Gelb	Karton à 400 Tücher (8 Beutel à 50 Tücher)	
<b>POLITEX® Volumina Food &amp; Service 4038 W</b>	DZ5004.30100	135 g/m <sup>2</sup>	40 x 38 cm	Weiss	Pack à 10kg (ca. 480–520 Tücher)	
<b>POLITEX® Volumina Food &amp; Service 5050 Y</b>	DZ5015.30102	135 g/m <sup>2</sup>	50 x 50 cm	Gelb	Pack à 10kg (ca. 300–320 Tücher)	
<b>POLITEX® Volumina Food &amp; Service 6060 B</b>	DZ5014.30101	135 g/m <sup>2</sup>	60 x 60 cm	Blau	Pack à 10kg (ca. 200–210 Tücher)	
<b>POLITEX® Volumina Food &amp; Service Lite 4040 B</b> 	DZ5034.20100	110 g/m <sup>2</sup>	40 x 40 cm	Blau	Pack à 10kg (ca. 550–570 Tücher)	
<b>POLITEX® Volumina Food &amp; Service Lite 4040 G</b> 	DZ5036.20100	110 g/m <sup>2</sup>	40 x 40 cm	Grün	Pack à 10kg (ca. 550–570 Tücher)	
<b>POLITEX® Volumina Food &amp; Service Lite 4040 R</b> 	DZ5037.20100	110 g/m <sup>2</sup>	40 x 40 cm	Rosa	Pack à 10kg (ca. 550–570 Tücher)	
<b>POLITEX® Volumina Food &amp; Service Lite 4040 Y</b> 	DZ5035.20100	110 g/m <sup>2</sup>	40 x 40 cm	Gelb	Pack à 10kg (ca. 550–570 Tücher)	

Produktvorteile



Branchenempfehlung



Reinigungstuch für Produktionsbereiche zum Aufsaugen grosser Flüssigkeitsmengen inkl. Öl

Sehr reissfest

Sehr gutes Kosten-Nutzen-Verhältnis

**POLITEX® VOLUMINA  
INDUSTRY**

	Art.-Nr.	Flächengewicht	Tuchlänge/-breite ausgefaltet	Farbe	VE
<b>POLITEX® Volumina Industry Plus 4038 W</b>	DZ5010.30100	145 g/m <sup>2</sup>	40 x 38 cm	Weiss	Pack à 10kg (ca. 480–520 Tücher)
<b>POLITEX® Volumina Industry 4038 W1</b>	DZ5001.30200	135 g/m <sup>2</sup>	40 x 38 cm	Weiss	Pack à 10kg (ca. 480–520 Tücher)
<b>POLITEX® Volumina Industry 4038 Y</b>	DZ5005.30100	135 g/m <sup>2</sup>	40 x 38 cm	Gelb	Pack à 10kg (ca. 480–520 Tücher)
<b>POLITEX® Volumina Industry 4038 DGR</b>	DZ5011.30100	135 g/m <sup>2</sup>	40 x 38 cm	Dunkelgrau	Pack à 10kg (ca. 480–520 Tücher)
<b>POLITEX® Volumina Industry 5060 DGR</b>	DZ5012.30100	135 g/m <sup>2</sup>	50 x 60 cm	Dunkelgrau	Pack à 10kg (ca. 220–240 Tücher)

Produktvorteile



Branchenempfehlung



**MATERIALKUNDE**

Welche Rolle spielen eigentlich die verschiedenen Materialien bei Reinigungstüchern? In unserer «kleinen Materialkunde» finden Sie die wichtigsten Antworten zu Natur- und Chemiefasern unter: [delta-zofingen.ch/shop/reinigung/wischtuecher/](http://delta-zofingen.ch/shop/reinigung/wischtuecher/)

## REINIGUNGSTÜCHER MEHRFACHGEBRAUCH

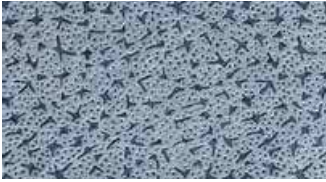

Kratzfreies Reinigen von empfindlichen Oberflächen (z. B. zur Lackvor- und -nachbehandlung)

Mehrfach verwendbar, sehr fusselarm, strapazierfähig

### POLITEX® BLUE

	Art.-Nr.	Flächengewicht	Perforation	Oberfläche	Tuchlänge/-breite ausgefaltet	Farbe	Passende Spender	VE	
<b>POLITEX® Blue 4040U25</b>	DZ5702	80g/m <sup>2</sup>	–	mit Prägung	40 × 40cm	Blau	–	Karton à 425 Tücher (17 Beutel à 25 Tücher)	
<b>POLITEX® Blue 4032U25</b>	DZ5704	80g/m <sup>2</sup>	–	mit Prägung	40 × 32cm	Blau	–	Karton à 425 Tücher (17 Beutel à 25 Tücher)	
<b>POLITEX® Blue R500L</b>	DZ5720	80g/m <sup>2</sup>	ja	mit Prägung	38 × 39cm	Blau	DZ6901.01, DZ6902.01	Rolle à 190m (à 500 Coupons)	
<b>POLITEX® Blue R500</b>	DZ5722	80g/m <sup>2</sup>	ja	mit Prägung	38 × 32cm	Blau	DZ6901.01, DZ6902.01	Rolle à 190m (à 500 Coupons)	

#### Produktvorteile



#### Branchenempfehlung



Feuchtwischen von glatten Bodenbelägen oder Entstauben glatter Oberflächen

Grosse Flächenleistung bei geringem Kraftaufwand

Spezielle Imprägnierung zur sofortigen Schmutzbindung

### POLITEX® DUSTER

	Art.-Nr.	Flächengewicht	Perforation	Oberfläche	Tuchlänge/-breite ausgefaltet	Farbe	VE
<b>POLITEX® Duster Plus Yellow 6030U50</b>	DZ5810	60g/m <sup>2</sup>	–	glatt	60 × 30cm	Gelb	Karton à 500 Tücher (10 Beutel à 50 Tücher)
<b>POLITEX® Duster Yellow R150</b>	DZ5805	45g/m <sup>2</sup>	ja	glatt	60 × 20cm	Gelb	Karton à 3 Rollen à 90m (à 150 Coupons)

#### Produktvorteile



DZ5805 DZ5805

#### Branchenempfehlung



Spezialreinigungstuch für die Druckindustrie

Reinigung empfindlicher Oberflächen wie Druckplatten, Gummitücher, Walzen

Sehr reissfest, fusselarm

### SONTARA® PRINTMASTER/ POLITEX® PRINTCLEAN

	Art.-Nr.	Flächengewicht	Perforation	Oberfläche	Tuchlänge/-breite ausgefaltet	Farbe	VE	
<b>Sontara® PrintMaster 540</b>	PM8835/540	81g/m <sup>2</sup>	–	–	54cm (B)	Türkis	Rolle à 500m	
<b>Sontara® PrintMaster 765</b>	PM8835/765	81g/m <sup>2</sup>	–	–	76,5cm (B)	Türkis	Rolle à 500m	
<b>Sontara® PrintMaster 985</b>	PM8835/985	81g/m <sup>2</sup>	–	–	98,5cm (B)	Türkis	Rolle à 500m	
<b>Sontara® PrintMaster 1075</b>	PM8835/1075	81g/m <sup>2</sup>	–	–	107,5cm (B)	Türkis	Rolle à 500m	
<b>POLITEX® Sontara® PrintClean R</b>	PC867R.10	80g/m <sup>2</sup>	ja	Lochstruktur	38 × 33cm	Türkis	Rolle à 190m (à 500 Coupons)	

#### Produktvorteile



#### Branchenempfehlung





Dank leicht abrasiver Eigenschaft ideal geeignet zum Reinigen von Händen und Oberflächen (z. B. Autoglasscheiben)

Löst Schmiere, Öl, Fette, Teer, Russ, Grafit, Kohlenstaub, Farben, Wachs u.v.m.

Bietet dank Spenderdose/ Spenderreimer einen kontrollierten Verbrauch bei praktischer Einzeltuchentnahme



DZ5753



DZ5754

**VORGETRÄNKTE ABRASIVE FEUCHTREINIGUNGSTÜCHER**

	Art.-Nr.	Material	Flächengewicht	ph-Wert	Tuchlänge/-breite	Farbe	VE
<b>DELTAWIPE® Hand 'n' More 100</b>	DZ5753	Polypropylen, Reinigungslösung	81 g/m <sup>2</sup>	7	27 x 31 cm	Blau	Karton à 4 Spenderreimer à 100 Tücher (= 27 m)
<b>DELTAWIPE® Hand 'n' More 50</b>	DZ5754	Polypropylen, Reinigungslösung	81 g/m <sup>2</sup>	7	20 x 30 cm	Blau	Karton à 6 Spenderdosen à 50 Tücher (= 10 m)

Produktvorteile



Branchenempfehlung



Für die Reinigung empfindlicher Oberflächen und zur Handhygiene

Ohne Alkohol









DZ5851.01



DZ5852.01

**VORGETRÄNKTE FEUCHTREINIGUNGSTÜCHER**

	Art.-Nr.	Material	Flächengewicht	ph-Wert	Tuchlänge/-breite	Farbe	VE		
<b>DELTAWIPE® Sensitive 50</b>	DZ5851.01	Polypropylen, Reinigungslösung	32 g/m <sup>2</sup>	6,8–7,1	20 x 14,5 cm	Weiss	Spenderdose à 50 Tücher		
<b>DELTAWIPE® Sensitive 100</b>	DZ5852.01	Polypropylen, Reinigungslösung	32 g/m <sup>2</sup>	6,8–7,1	20 x 14,5 cm	Weiss	Spenderdose à 100 Tücher		

Produktvorteile



Branchenempfehlung



**WAS MACHT REINIGUNGSTÜCHER EIGENTLICH AUS?**

Reinigungstücher aus Vliesstoffen sind entweder rein synthetisch oder ausschliesslich aus Zellstoff oder eine Mischung aus Zellstoff und synthetischen Fasern (Beispiel für synthetische Fasern: Polyester, Polypropylen). Sie sind nicht gewebt (wie z. B. Putzlappen), sondern die verwendeten Fasern werden verbunden mittels unterschiedlicher Verfahren. Wichtig: Je nach Zusammensetzung der verwendeten Fasern erhalten die Reinigungstücher ihre einzigartigen Eigenschaften: Saugkraft, Reissfestigkeit, Verwendung mit Öl. Sie möchten mehr erfahren über die Zusammensetzung von Vliesstüchern oder über die Herstellungsverfahren? Lesen Sie mehr unter: [delta-zofingen.ch/shop/reinigung/wischtuecher/](http://delta-zofingen.ch/shop/reinigung/wischtuecher/)

## FEUCHTREINIGUNGSTÜCHER

Zur sicheren Schnelldesinfektion von alkoholbeständigen Oberflächen und Gegenständen

Die Lösung wirkt sicher gegen Bakterien und behüllte Viren (z. B. Arbeitsplätze, Türklinken oder Armaturen in Liftanlagen)



Praktische Einzeltuchentnahme dank Spenderdose



DZ5860/DZ5861

Bitte setzen Sie die Desinfektionstücher nur auf alkoholbeständigen Oberflächen ein

### VORGETRÄNKTE DESINFektionSTÜCHER

	Art.-Nr.	Material	Flächengewicht	Tuchlänge/-breite	Farbe	UN-Nummer	Passende Tücher/Dosen	VE	
<b>DELTAWIPE® Desinfect Dose</b> 120 Tücher	DZ5860	Polypropylen, Desinfektionslösung	32g/m <sup>2</sup>	20 x 14,5 cm	Weiss	UN1993	DZ5861	Spenderdose à 120 Tücher	
<b>DELTAWIPE® Desinfect Refill</b> 120 Tücher	DZ5861	Polypropylen, Desinfektionslösung	32g/m <sup>2</sup>	20 x 14,5 cm	Weiss	UN1993	DZ5860	Beutel à 120 Tücher	

Produktvorteile



Geeignet für alle Branchen



# FEUCHTREINIGUNGSTÜCHER

## DIE GROSSE VIELFALT FÜR IHRE INDIVIDUELLEN BEDÜRFNISSE.

KEIN WASSER IN REICHWEITE? DANN SIND UNSERE PRAKTISCHEN FEUCHTREINIGUNGSTÜCHER DIE IDEALEN PARTNER FÜR EINE SCHNELLE, ABER ÄUSSERST ZUVERLÄSSIGE HAND- UND OBERFLÄCHENREINIGUNG. GANZ NEBENBEI VERLASSEN SIE SICH AUF EINE WIRKSAME OBERFLÄCHENDESINFEKTION.



### DELTAWIPE®: GANZ EINFACH DAS PASSENDE PRODUKT FINDEN



Bei starken Verschmutzungen empfehlen wir Ihnen zum Beispiel abrasive Feuchtreinigungstücher. Wie sich DELTAWIPE® Hand 'n' More, DELTAWIPE® Sensitive und Desinfect sowie das DELTAWET® Feuchtreinigungs-System genau unterscheiden, erfahren Sie in unserem Video unter: [delta-zofingen.ch/service-know-how/know-how/videos/](https://delta-zofingen.ch/service-know-how/know-how/videos/)

Zur hygienischen Aufbewahrung der getränkten DELTAWET® Vliesrollen

Vermeidet Kreuzkontaminationen

Optimale Unterscheidbarkeit dank Farbcodes im Deckelverschluss

Verwendeter Rohstoff verfügt über antibakterielle Eigenschaften: Bakterien können bei direktem Kontakt mit dem Eimer eliminiert werden



DZ5785



DZ5786



DZ5787

**FEUCHTREINIGUNG SPENDEREIMER**

**DELTAWET® Spendereimer antibakteriell**

Art.-Nr.	Material	Masse (Ø×H)	Farbe	Passende Tücher	VE
DZ5785	Kunststoff	23×19 cm	Blau	DZ5790, DZ5791, DZ5792	Karton à 4 Spendereimer à 5,5 Liter
DZ5786	Kunststoff	23×19 cm	Türkis	DZ5790, DZ5791, DZ5792	Karton à 4 Spendereimer à 5,5 Liter
DZ5787	Kunststoff	23×19 cm	Weiss	DZ5790, DZ5791, DZ5792	Karton à 4 Spendereimer à 5,5 Liter

Geeignet für alle Branchen



Ideal für die Reinigung von hartnäckigen Verschmutzungen mit dem entsprechenden Reinigungsmittel

Hohe Saugkraft



DZ5790



DZ5791

Ideal zum Polieren und für die universelle Flächenreinigung mit dem entsprechenden Reinigungsmittel

Ideal für die Desinfektion von Oberflächen mit dem entsprechenden Reinigungsmittel

Ermöglicht gleichmässige Abgabe des Desinfektionsmittels



DZ5792

**FEUCHTREINIGUNG TÜCHER**

**DELTAWET® Strong**

**DELTAWET® Universal**

**DELTAWET® Desinfektion**

Art.-Nr.	Material	Flächengewicht	Tuchlänge/-breite	Farbe	Passende Eimer	VE	
DZ5790	Polyester, Viskose	65g/m <sup>2</sup>	32×28 cm	Weiss	DZ5785, DZ5786, DZ5787	Karton à 6 Rollen à 70 Tücher (= 22,4 m)	■
DZ5791	Polyester, Viskose	50g/m <sup>2</sup>	32×28 cm	Weiss	DZ5785, DZ5786, DZ5787	Karton à 6 Rollen à 90 Tücher (= 28,8 m)	■
DZ5792	Polyester	42g/m <sup>2</sup>	32×28 cm	Weiss	DZ5785, DZ5786, DZ5787	Karton à 6 Rollen à 90 Tücher (= 28,8 m)	■

Produktvorteile



DZ5790 DZ5792 DZ5791

Geeignet für alle Branchen



# ECHT STARK: DAS KÖNNEN NUR MIKROFASERN!

SIE SIND FEINER ALS ALLE ANDEREN NATÜRLICHEN FASERARTEN UND TROTZDEM WAHRE MUSKELPAKETE: WO SIE VERWENDET WERDEN, SIND IHRE SPEZIELLEN EIGENSCHAFTEN ODER FUNKTIONEN BESONDERS WICHTIG. HEUTE FINDEN WIR SIE IN SPORT- ODER WANDERBEKLEIDUNG – UND IN UNSEREN HOCHWERTIG VERARBEITETEN MIKROFASER-PRODUKTEN.

Mikrofasern sind

## CHEMIEFASERN,

die feiner sind als alle anderen natürlichen Faserarten: im Vergleich zu Baumwolle dreimal, zu Wolle sechsmal und zu unserem Haar 60-mal feiner.

## FEINER ALS SEIDE

Der Massstab ist der feinste natürliche Faden (Seidenfaden):

**1 dtex (Dezitetex)**

**= 1 Gramm eines Fadens**

**= Länge 10000 Meter**

Mikrofasern übertreffen diese Feinheit mit 0,3 bis 0,8 dtex.

Mikrofasern werden aus

## KUNSTFASERN

verarbeitet, zum Beispiel Polyester, Polyamid oder Polyacryl.

## MEHR VOLUMEN

Werden Mikrofasern in Produkten verarbeitet, entsteht bei gleichem Gewicht ein höheres Volumen.



## VORTEILE

- ✓ Mikrofasern **TROCKNEN DEUTLICH SCHNELLER** als Produkte aus Zellstoff.
- ✓ **SAUBER MIT EINEM WISCH** Produkte aus Mikrofasern ermöglichen eine 2-in-1-Reinigung: Sie reinigen und trocknen in einem einzigen Anwendungsschritt.
- ✓ Mikrofaser-Produkte sind äußerst **LANGLEBIG**.
- ✓ Sogar ganz ohne **REINIGUNGSMITTEL** schaffen Mikrofasern eine gründliche Reinigung!

## DIE FASERN IM VERGLEICH

### KONVENTIONELLE FASERN

Fasern wie Zellstoff, Viskose etc. verteilen die Verschmutzung oder schieben sie vor sich her. Das hinterlässt nachweisbare Verschmutzungsrückstände.



Wischrichtung des Tuchs

### MIKROFASERN

Keine Verschmutzungsrückstände sind bei hochwertigen Mikrofaserprodukten nachzuweisen. Sie überzeugen umso mehr mit weiteren Eigenschaften: Sie saugen mehr Verschmutzung, Wasser und Nässe auf!

















Wischrichtung des Tuchs



Ideal zur streifenfreien und fusselarmen Staubentfernung und Reinigung auf empfindlichen Oberflächen (z. B. Edelstahl, Glas)

Reissfest, wärmebeständig, leicht waschbar

**DELTA**TEX®

	Art.-Nr.	Flächengewicht	Oberfläche	Tuchlänge/-breite ausgefaltet	Farbe	VE		
<b>DELTA</b> TEX® 4030U50 W 	DZ8130.21	80g/m <sup>2</sup>	glatt	40×30 cm	Weiss	Karton à 500 Tücher (10 Beutel à 50 Tücher)		
<b>DELTA</b> TEX® 4030U50 B 	DZ8133.21	80g/m <sup>2</sup>	glatt	40×30 cm	Blau	Karton à 500 Tücher (10 Beutel à 50 Tücher)		
<b>DELTA</b> TEX® 4030U50 R 	DZ8131.21	80g/m <sup>2</sup>	glatt	40×30 cm	Rosa	Karton à 500 Tücher (10 Beutel à 50 Tücher)		
<b>DELTA</b> TEX® Lite 4030U50 W 	DZ8140.01	60g/m <sup>2</sup>	glatt	40×30 cm	Weiss	Karton à 600 Tücher (12 Beutel à 50 Tücher)		

Produktvorteile



Branchenempfehlung



**DELTA**TEX® GARANTIERT:

**99,999% BAKTERIENENTFERNUNG VON OBERFLÄCHEN**

**0,0% KREUZ-KONTAMINATIONEN**

Testmethoden: DIN EN ISO 11737-1: 2009-09, DIN EN ISO 846, method C:2019-08



 **ERKLÄRVIDEO MIKROFASERTÜCHER**  
 Entdecken Sie jetzt alle Vorteile über Mikrofasertücher auf: [delta-zofingen.ch/service-know-how/know-how/videos/](https://delta-zofingen.ch/service-know-how/know-how/videos/)



**REINIGUNGS-  
PAPIER**

# DESHALB ÜBERZEUGEN UNSERE REINIGUNGSPAPIERE – IHRE VORTEILE IM ÜBERBLICK

- ✓ Vielseitiger Einsatz für unterschiedlichste Anforderungen
- ✓ Optimale Dosierbarkeit im Zusammenspiel mit unseren Spender-Systemen
- ✓ Frischzellstoffpapier und Recyclingpapier höchster Qualität
- ✓ Angenehme Haptik für ein positives Benutzerempfinden
- ✓ Sehr gute Saugfähigkeit für schnelles Trocknen bei geringem Verbrauch
- ✓ Praktische Verpackungseinheiten für unterschiedlichste Lagerkapazitäten

## PASSENDE SPENDER-SYSTEME FINDEN

Optimale Dosierung, Hygiene oder Mobilität müssen Ihren individuellen Bedürfnissen entsprechen. Alle unsere Spender-Systeme finden Sie auf **Seite 37**.

Produkt	Saugfähigkeit	Reissfestigkeit	Lösungsmittelbeständigkeit	Nutzerzahlen	Perforation	Kombirolle	Papierart	Lebensmittelecht	Label	Seite
POLICART® P4/360										32
POLICART® SD										32
POLICART® D.600										32
POLICART® AL										32
POLICART® A										32
LUCART Econatural 3.1000XL										32
POLICART® GC 3.02/POLICART® B47										32
POLICART® GC 2/POLICART® B380										32
LUCART SkyTech 3.1000XL										32
POLICART® D										33
POLICART® D.02										33
POLICART® D410										33
POLICART® Jumbo.02										33
POLICART® EX										33
POLICART® GC Combi										33
LUCART Econatural 1000										33
POLICART® A-Plus Double										34
POLICART® Standard										34
POLICART® Standard 23										34
LUCART Econatural 450										34
POLICART® Piccolo										34
POLICART® Piccolo Double										34
POLICART® Liegenabdeckungen										35
LUCART Econatural 70										35
POLICART® HR Comfort 3-51/3-100										35
WEPA HR Eco 2-64										35
LUCART Econatural HR Maxi										35

# REINIGUNGSPAPIER

Bestens geeignet für allgemeine Reinigungsarbeiten

Einsatz bei schweren bis zu leichten Verschmutzungen, für eine gute Flüssigkeitsaufnahme und zum Händetrocknen



DZ6402.11    DZ6209    DZ6215    DZ6222    DZ6101    BJ461144

## GROSSROLLEN WEISS

	Art.-Nr.	Material	Flächengewicht	Lagen	Perforation	Oberfläche	Hülseart	Masse (Ø×B)	Farbe	Lösungsmittelbeständig	Passende Spender	VE						
<b>POLICART® P4/360</b>	DZ6402.11	Frischzellstoff	66 g/m <sup>2</sup>	4	ja	mit Prägung	Normal	38 × 26 cm	Weiss	–	DZ6901.01, DZ6902.01	Rolle à 360m (à 1000 Coupons)	■					
<b>POLICART® SD</b>	DZ6209	Frischzellstoff	37 g/m <sup>2</sup>	2	ja	Rand-/Mittelprägung	Normal	29 × 32 cm	Weiss	–	DZ6901.01, DZ6902.01	2 Rollen à 360m (à 950 Coupons)	■					
<b>POLICART® D.600</b>	DZ6215	Frischzellstoff	36 g/m <sup>2</sup>	2	ja	Rand-/Mittelprägung	Normal	35 × 29 cm	Weiss	–	DZ6901.01, DZ6902.01	2 Rollen à 600m (à 1580 Coupons)	■	■	■			■
<b>POLICART® AL</b>	DZ6222	Frischzellstoff	34 g/m <sup>2</sup>	2	ja	mit Prägung	Normal	40 × 26,5 cm	Weiss	–	DZ6901.01, DZ6902.01	2 Rollen à 570m (à 1500 Coupons)	■	■	■			■
<b>POLICART® A</b>	DZ6101	Frischzellstoff	32 g/m <sup>2</sup>	1	ja	–	Normal	36,5 × 29 cm	Weiss	–	DZ6901.01, DZ6902.01	Rolle à 1000m (à 2630 Coupons)	■					
<b>LUCART Econatural 3.1000XL</b>	BJ461144	Recyclingpapier	55,5 g/m <sup>2</sup>	3	ja	mit Prägung	–	38,5 × 36 cm	Beige	ja	DZ6901.01, DZ6902.01	Rolle à 360m (à 1000 Coupons)	■	■			■	■

### Produktvorteile



DZ6402.11

DZ6215  
DZ6222

BJ461144

### Branchenempfehlung



Ideal für allgemeine Reinigungsarbeiten im industriellen Umfeld

Einsatz bei schweren Verschmutzungen, für eine gute Flüssigkeitsaufnahme und zum Händetrocknen



DZ6353.22    DZ6355.22    DZ6253.21    DZ6258.22    BJ461144

## GROSSROLLEN BLAU

	Art.-Nr.	Material	Flächengewicht	Lagen	Perforation	Oberfläche	Hülseart	Masse (Ø×B)	Farbe	Passende Spender	VE						
<b>POLICART® GC 3.02</b>	DZ6353.22	Zellstoff	54 g/m <sup>2</sup>	3	ja	mit Prägung	Normal	40 × 36 cm	Blau	DZ6901.01, DZ6902.01	2 Rollen à 360m (à 1000 Coupons)	■	■	■			
<b>POLICART® B47</b>	DZ6355.22	Zellstoff	54 g/m <sup>2</sup>	3	ja	mit Prägung	Normal	30 × 36 cm	Blau	DZ6901.01, DZ6902.01	2 Rollen à 180m (à 500 Coupons)	■	■	■			
<b>POLICART® GC 2</b>	DZ6253.21	Zellstoff	38 g/m <sup>2</sup>	2	ja	mit Prägung	Normal	40 × 26,5 cm	Blau	DZ6901.01, DZ6902.01	Rolle à 432m (à 1200 Coupons)	■	■	■			■
<b>POLICART® B380</b>	DZ6258.22	Zellstoff	38 g/m <sup>2</sup>	2	ja	mit Prägung	Normal	33 × 36 cm	Blau	DZ6901.01, DZ6902.01	2 Rollen à 360m (à 1000 Coupons)	■	■	■			■
<b>LUCART SkyTech 3.1000XL</b>	BJ461144	Recyclingpapier	55,5 g/m <sup>2</sup>	3	ja	–	–	37 × 36 cm	Blau	DZ6901.01, DZ6902.01	Rolle à 360m (à 1000 Coupons)	■	■				

### Produktvorteile



DZ6353.22  
DZ6355.22

DZ6253.21  
DZ6258.22

### Branchenempfehlung





Praktische Zentralentnahme  
mit grosser Couponanzahl

Für allgemeine Reinigungsarbeiten bei  
schweren bis leichten Verschmutzungen

Zur Flüssigkeitsaufnahme und  
zum Händetrocknen



**MAXIROLLEN  
INNENABROLLUNG**

	Art.-Nr.	Material	Flächen- gewicht	Lagen	Perfo- ration	Ober- fläche	Hülsen- art	Masse (Ø x B)	Farbe	Passende Spender	VE					
<b>POLICART® D</b>	DZ6202	Frischzell- stoff	44 g/m <sup>2</sup>	2	ja	Rand-/ Mittel- prägung	Spiral- hülse	29,5 x 29cm	Weiss	DZ6901.01, DZ6902.01, DZ6905.30	2 Rollen à 410m (à 1080 Coupons)	■				
<b>POLICART® D.02</b>	DZ6202.04	Frischzell- stoff	38 g/m <sup>2</sup>	2	ja	Rand-/ Mittel- prägung	Spiral- hülse	29 x 29cm	Weiss	DZ6901.01, DZ6902.01, DZ6905.30	Rolle à 410m (à 1080 Coupons)	■				
<b>POLICART® D410</b>	DZ6214.10	Frischzell- stoff	34 g/m <sup>2</sup>	2	ja	mit Prägung	Spiral- hülse	29,5 x 29cm	Weiss	DZ6901.01, DZ6902.01, DZ6905.30	2 Rollen à 410m (à 1080 Coupons)	■				
<b>POLICART® Jumbo.02</b>	DZ6102.10	Frischzell- stoff	28 g/m <sup>2</sup>	1	ja	-	Spiral- hülse	29,5 x 29cm	Weiss	DZ6901.01, DZ6902.01, DZ6905.30	2 Rollen à 600m (à 1580 Coupons)	■				■
<b>POLICART® EX</b>	DZ6204.20	Recycling- papier	36 g/m <sup>2</sup>	2	ja	mit Prägung	Spiral- hülse	29 x 29cm	Weiss	DZ6901.01, DZ6902.01, DZ6905.30	2 Rollen à 340m (à 895 Coupons)	■	■	■		■
<b>POLICART® GC Combi</b>	DZ6352.21	Zellstoff	54 g/m <sup>2</sup>	3	ja	mit Prägung	Spiral- hülse	29 x 26,5cm	Blau	DZ6901.01, DZ6902.01, DZ6905.30	2 Rollen à 180m (à 500 Coupons)	■	■	■		■
<b>LUCART Econatural 1000</b>	BJ46122	Recycling- papier	37 g/m <sup>2</sup>	2	ja	mit Prägung	Spiral- hülse	27 x 20cm	Beige	DZ6901.01, DZ6902.01, DZ6905.30	2 Rollen à 300m (à 1000 Coupons)	■	■		■	■

Produktvorteile



Geeignet für alle Branchen



ÜBERZEUGEN SIE SICH

# MUSTERSERVICE

BESTELLEN UND TESTEN SIE  
IHRE FAVORITEN VOR DEM KAUF



unte: [delta-zofingen.ch/](http://delta-zofingen.ch/)



## REINIGUNGSPAPIER

**POLICART® Standard:**  
Grosse Rollenlänge für lange  
Nachfüllintervalle



DZ6205.10

DZ6103.01

DZ6104.01

BJ462032

**Praktische Zentralentnahme**

**Für allgemeine Reinigungsarbeiten bei mittelschweren bis leichten Verschmutzungen**

**Zur Flüssigkeitsaufnahme und zum Händetrocknen**

### MIDI-ROLLEN

	Art.-Nr.	Material	Flächengewicht	Lagen	Perforation	Oberfläche	Hülseart	Masse (Ø × B)	Farbe	Passende Spender	VE					
<b>POLICART® A-Plus Double</b>	DZ6205.10	Frischzellstoff	34 g/m <sup>2</sup>	2	ja	mit Prägung	Spiralhülse	20 × 22 cm	Weiss	DZ6503, DZ6504	Pack à 6 Rollen à 160 m (à 421 Coupons)	<input checked="" type="checkbox"/>	<input checked="" type="checkbox"/>	<input checked="" type="checkbox"/>	<input type="checkbox"/>	<input type="checkbox"/>
<b>POLICART® Standard</b>	DZ6103.01	Frischzellstoff	25 g/m <sup>2</sup>	1	ja	–	Spiralhülse	19,5 × 22 cm	Weiss	DZ6503, DZ6504	Pack à 6 Rollen à 320 m (à 840 Coupons)	<input checked="" type="checkbox"/>	<input type="checkbox"/>	<input type="checkbox"/>	<input type="checkbox"/>	<input type="checkbox"/>
<b>POLICART® Standard 23</b>	DZ6104.01	Recyclingpapier	21 g/m <sup>2</sup>	1	–	mit Prägung	Spiralhülse	20 × 20 cm	Weiss	DZ6503	Pack à 6 Rollen à 320 m	<input checked="" type="checkbox"/>	<input checked="" type="checkbox"/>	<input checked="" type="checkbox"/>	<input type="checkbox"/>	<input checked="" type="checkbox"/>
<b>LUCART Econatural 450</b>	BJ462032	Recyclingpapier	38 g/m <sup>2</sup>	2	ja	mit Prägung	Spiralhülse	17,5 × 20 cm	Beige	DZ6503, DZ6504	Pack à 6 Rollen à 112,5 m (à 450 Coupons)	<input checked="" type="checkbox"/>	<input checked="" type="checkbox"/>	<input type="checkbox"/>	<input checked="" type="checkbox"/>	<input checked="" type="checkbox"/>

Produktvorteile



Geeignet für alle Branchen



**Praktische Zentralentnahme**

**Für allgemeine Reinigungsarbeiten bei leichten Verschmutzungen**

**Zur Flüssigkeitsaufnahme und zum Händetrocknen**



DZ6105.02

DZ6208.01

### MINI-ROLLEN

	Art.-Nr.	Material	Flächengewicht	Lagen	Perforation	Oberfläche	Hülseart	Masse (Ø × B)	Farbe	Passende Spender	VE					
<b>POLICART® Piccolo</b>	DZ6105.02	Frischzellstoff	25 g/m <sup>2</sup>	1	–	mit Prägung	Spiralhülse	13 × 20 cm	Weiss	DZ6501	Pack à 12 Rollen à 115 m	<input checked="" type="checkbox"/>	<input checked="" type="checkbox"/>	<input checked="" type="checkbox"/>	<input checked="" type="checkbox"/>	<input type="checkbox"/>
<b>POLICART® Piccolo Double</b>	DZ6208.01	Frischzellstoff	34 g/m <sup>2</sup>	2	ja	mit Prägung	Spiralhülse	13 × 20 cm	Weiss	DZ6501, DZ6502	Pack à 12 Rollen à 72 m (à 212 Coupons)	<input checked="" type="checkbox"/>	<input checked="" type="checkbox"/>	<input checked="" type="checkbox"/>	<input checked="" type="checkbox"/>	<input type="checkbox"/>

Produktvorteile



Geeignet für alle Branchen



#### ERKLÄRVIDEO ENTNAHME DER SPIRALHÜLSE

So simpel funktioniert die sichere Entnahme der Spiralhülse bei einer Kombirolle. Wir zeigen es Ihnen im Video unter: [delta-zofingen.ch/service-know-how/know-how/videos/](http://delta-zofingen.ch/service-know-how/know-how/videos/)

## LIEGENABDECKUNGEN UND HAUSHALTSROLLEN

Ideal geeignet für alle gängigen Behandlungsliegen

Weiches und saugfähiges Material



DZ62C39/50.01

DZ62C50/50.01

DZ62C55/50.01

DZ62C59/50.01

BJ46752

Aus recyceltem Tetra Pak®

### LIEGENABDECKUNGEN

	Art.-Nr.	Material	Lagen	Oberfläche	Rollenlänge/-breite	Farbe	VE					
<b>POLICART® 239 Liegenabdeckungen</b>	DZ62C39/50.01	Frischzellstoff	2	mit Prägung	50m x 39cm	Weiss	9 Rollen à 132 Coupons	<input checked="" type="checkbox"/>	<input checked="" type="checkbox"/>	<input type="checkbox"/>	<input type="checkbox"/>	<input checked="" type="checkbox"/>
<b>POLICART® 250 Liegenabdeckungen</b>	DZ62C50/50.01	Frischzellstoff	2	mit Prägung	50m x 50cm	Weiss	9 Rollen à 132 Coupons	<input checked="" type="checkbox"/>	<input checked="" type="checkbox"/>	<input type="checkbox"/>	<input type="checkbox"/>	<input checked="" type="checkbox"/>
<b>POLICART® 255 Liegenabdeckungen</b>	DZ62C55/50.01	Frischzellstoff	2	mit Prägung	50m x 55cm	Weiss	9 Rollen à 132 Coupons	<input checked="" type="checkbox"/>	<input checked="" type="checkbox"/>	<input type="checkbox"/>	<input type="checkbox"/>	<input checked="" type="checkbox"/>
<b>POLICART® 259 Liegenabdeckungen</b>	DZ62C59/50.01	Frischzellstoff	2	mit Prägung	50m x 59,5cm	Weiss	9 Rollen à 132 Coupons	<input checked="" type="checkbox"/>	<input checked="" type="checkbox"/>	<input type="checkbox"/>	<input type="checkbox"/>	<input checked="" type="checkbox"/>
<b>LUCART Econatural 70</b>	BJ46752	Recyclingpapier	2	mit Prägung	70m x 59cm	Beige	6 Rollen à 190 Coupons	<input checked="" type="checkbox"/>	<input type="checkbox"/>	<input checked="" type="checkbox"/>	<input checked="" type="checkbox"/>	<input type="checkbox"/>

Produktvorteile



Branchenempfehlung



DZ6851.50

DZ6851.55

DZ6850.21

BJ46332

Aus recyceltem Tetra Pak®

### HAUSHALTSROLLEN

	Art.-Nr.	Material	Lagen	Oberfläche	Rollenlänge/-breite	Farbe	Passende Halter	VE					
<b>POLICART® HR Comfort 3-51</b>	DZ6851.50	Frischzellstoff	3	mit Prägung	11m x 26cm	Weiss	DZ6909W	Beutel à 32 Rollen à 51 Coupons	<input checked="" type="checkbox"/>	<input checked="" type="checkbox"/>	<input checked="" type="checkbox"/>	<input type="checkbox"/>	<input type="checkbox"/>
<b>POLICART® HR Comfort 3-100</b>	DZ6851.55	Frischzellstoff	3	mit Prägung	22m x 26cm	Weiss	DZ6909W	Beutel à 28 Rollen à 100 Coupons	<input checked="" type="checkbox"/>	<input checked="" type="checkbox"/>	<input checked="" type="checkbox"/>	<input type="checkbox"/>	<input type="checkbox"/>
<b>WEPA HR Eco 2-64</b>	DZ6850.21	Recyclingpapier	2	mit Prägung	14m x 26cm	Weiss	DZ6909W	16 Beutel à 2 Rollen à 64 Coupons	<input checked="" type="checkbox"/>	<input checked="" type="checkbox"/>	<input type="checkbox"/>	<input type="checkbox"/>	<input type="checkbox"/>
<b>LUCART Econatural HR Maxi</b>	BJ46332	Recyclingpapier	2	mit Prägung	33m x 22cm	Beige	DZ6909W	Beutel à 24 Rollen à 150 Coupons	<input checked="" type="checkbox"/>	<input checked="" type="checkbox"/>	<input checked="" type="checkbox"/>	<input checked="" type="checkbox"/>	<input type="checkbox"/>

Produktvorteile



BJ46332

BJ46332

BJ46332

Branchenempfehlung



# FRISCHZELLSTOFF ODER RECYCLING? SO ENTSCHEIDEN SIE RICHTIG:

**PAPIERE AUS RECYCLINGFASERN SIND IM VERGLEICH ZU FRISCHZELLSTOFFPRODUKTEN PRAKTISCH GLEICHWERTIG. EINEN WESENTLICHEN UNTERSCHIED GIBT ES ALLERDINGS: FRISCHZELLSTOFFE WEISEN TENDENZIELL EINE BESSERE SAUGFÄHIGKEIT AUF. WARUM IST DAS SO?**

Bei der Herstellung von Papieren mit Frischzellstoff bleiben die Fasern nahezu unverletzt, die Kapillaren in den einzelnen Fasern sind sehr gross.

Recyclingfasern hingegen sind ein wenig kürzer und nehmen deshalb weniger Wasser auf. Ausgeglichen wird dies durch eine Oberflächenprägung. Durch diese Prägung wird die Oberfläche vergrössert, dies bewirkt, dass das Papier mehr und schneller Flüssigkeit aufnehmen kann. Je grösser die Prägung allerdings wird, desto eher besteht die Gefahr, dass die Fasern verletzt werden. In der Folge kann dies zu einer niedrigeren Reissfestigkeit führen.

Beide Varianten zeichnen sich durch ihre unterschiedlichen Vorteile aus:

## FRISCHZELLSTOFF

- Besonders weich
- Weisses Papier
- Aus 100% Frischzellstoff

## RECYCLINGPAPIER

- Hochwertiges Produkt
- Aus wiederverwertetem Altpapier, Pappe und Karton



## ECONATURAL



### ÖKOLOGISCHES PAPIER AUS RECYCELTEN GETRÄNKEKARTONS. DIE ZUKUNFT DER NACHHALTIGKEIT.

Das EcoNatural-Label unseres Partners Lucart bietet Ihnen ein ganz besonders innovatives, nachhaltiges Produktsortiment. Papiere in EcoNatural-Qualität bestehen aus Fiberpack® – einem Rohstoff, der aus dem Recycling der Zellulosefasern von Getränkekartons (Tetra Pak®) gewonnen wird. Das Herstellungsverfahren ist sehr umweltschonend: Die Zellulosefasern werden getrennt vom im Tetra Pak® enthaltenen Polyethylen und Aluminium. Dies geschieht durch eine physikalisch-mechanische Wirkung, ganz ohne Verwendung schädlicher Substanzen.

Eine Tetra Pak® Getränkeverpackung besteht im Durchschnitt aus:

- 74% Zellulosefasern
- 22% Polyethylen
- 4% Aluminium

WAS WIR UNSERER UMWELT ZULIEBE LEISTEN KÖNNEN



WIEDERVERWERTUNG VON GETRÄNKEKARTONS



ZUM SCHUTZ DER BÄUME

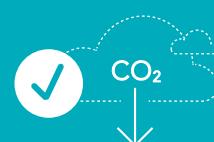

WENIGER CO<sub>2</sub>



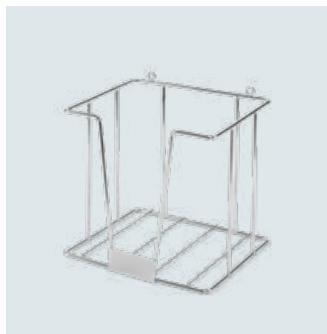

DZ9962

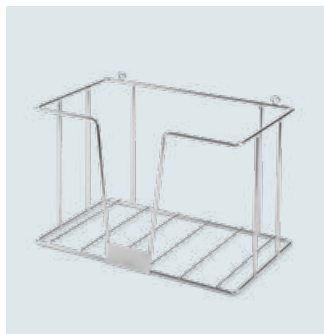

DZ9961

**DRAHTDISPENSER**

	Art.-Nr.	Material	Masse (H × B × T)	Farbe	Passende Reinigungstücher
<b>Drahtdispenser 220</b>	DZ9962	Metall	19 × 20 × 22 cm	Grau	Diverse Reinigungstücher
<b>Drahtdispenser 320</b>	DZ9961	Metall	19 × 20 × 32 cm	Grau	Diverse Reinigungstücher

**Wandhalter:**  
Bequem nachfüllbares Spender-System, Wandmontage

**Bodenständer:**  
Für den flexiblen Einsatz bei hohem Papiervolumen inkl. Abfallsackvorrichtung, mit Rolle auffüllbar

**Maxi-Box:**  
Für die flexible Entnahme per Innenabrollung



DZ6901.01



DZ6902.01



DZ6905.30

**POLICART® SPENDER**

	Art.-Nr.	Material	Masse (H × B × T)	Farbe	Passende Reinigungspapiere
<b>POLICART® Wandhalter</b>	DZ6901.01	Stabile Metallkonstruktion	37,5 × 50 × 26,4 cm	Blau	Reinigungspapiere, Grossrollen, Maxirollen, diverse Reinigungstücher
<b>POLICART® Bodenständer</b>	DZ6902.01	Stabile Metallkonstruktion	87/72,5 × 56,4 × 38,5 cm	Blau	Reinigungspapiere, Grossrollen, Maxirollen, diverse Reinigungstücher
<b>POLICART® Maxi-Box</b>	DZ6905.30	Stabiler Kunststoff	40 × 33 × 33 cm	Transparent/Weiss	Reinigungspapiere Maxirollen/Innenabrollung, diverse Reinigungstücher

**Mini/Midi Standard:**  
Papier kann in beliebiger Länge entnommen werden; robuste Abrisszähne



DZ6501



DZ6504

**Mini/Midi Quantum:**  
Reduzierter Papierverbrauch dank Einzelblattentnahme; hoher Hygienefaktor

**DELTACLEAN® SPENDER**

	Art.-Nr.	Material	Masse (H × B × T)	Farbe	Passende Reinigungspapiere
<b>DELTACLEAN® Innenabrollspender Mini Standard</b>	DZ6501	ABS-Kunststoff	34 × 18,5 × 17 cm	Ultraweiss	DZ6105.02, DZ6208.01
<b>DELTACLEAN® Innenabrollspender Mini Quantum (ohne Abbildung)</b>	DZ6502	ABS-Kunststoff	34 × 18,5 × 17 cm	Ultraweiss	DZ6208.01
<b>DELTACLEAN® Innenabrollspender Midi Standard (ohne Abbildung)</b>	DZ6503	ABS-Kunststoff	37 × 24,5 × 23 cm	Ultraweiss	DZ6104.01, DZ6103.01, DZ6205.10, BJ462032
<b>DELTACLEAN® Innenabrollspender Midi Quantum</b>	DZ6504	ABS-Kunststoff	37 × 24,5 × 23 cm	Ultraweiss	DZ6103.01, DZ6205.10, BJ462032



# PUTZ- LAPPEN

# DESHALB ÜBERZEUGEN UNSERE PUTZLAPPEN – IHRE VORTEILE IM ÜBERBLICK

- ✓ Von extremer Grobschmutzbeseitigung (inklusive Öl) zu anspruchsvoller Feinanwendung
- ✓ Hohe bis sehr hohe Saugfähigkeit
- ✓ Hohe Strapazierfähigkeit – ideal auch für raue Oberflächen
- ✓ Lange Gebrauchsdauer
- ✓ Lösungsmittelbeständigkeit bei **DELTANET®** Weiss
- ✓ Ökonomische und praktische Verpackungseinheiten

## UNSER GARANTIEVERSPRECHEN

**DELTANET®** Putzlappen werden aus gesammelten, aussortierten und nicht mehr tragfähigen Altkleidern hergestellt. Um eine kontinuierliche Top-Qualität unserer **DELTANET®** Putzlappen zu garantieren, prüfen wir jede Warenlieferung gemeinsam mit unseren Partnern nach strengen Kriterien, bevor wir sie weiterverarbeiten – von der Prüfung des gesammelten Rohmaterials über die sorgfältige Aussortierung nach Anwendungs- und Qualitätskriterien bis zum Schneiden und Pressen der Ballen. Eine Verarbeitung, die hochwertige Handarbeit erfordert! Unser Qualitätscheck: Stimmen das Material und der Materialmix sowie die Dicke? Stimmt der Farbmix? Sind die Materialien sauber? Stimmt die Idealgröße (ca. 40 × 60 cm)? Sind keine Fremdkörper enthalten (Knöpfe, Haken, Ösen etc.)?

### QUALITÄTEN

**Trikot:** Gewobener, dehnbarer und saugfähiger Baumwollstrick – ideal zum Aufsaugen von Flüssigkeiten  
Basismaterial: Sweatshirts und T-Shirts

**Kattun:** Glatte, fusselarme und strapazierfähige Gewebe aus Baumwolle – ideal zum Reinigen von Verschmutzungen  
Basismaterial: Hemden, Tischdecken

**Frottee:** Reissfeste und saugfähige Baumwollgewirke – besonders gut geeignet zum Aufsaugen von Flüssigkeiten und zur Ölaufnahme  
Basismaterial: alte Bademäntel, Handtücher

Produkt	Saugfähigkeit	Reissfestigkeit	Fusselarmut	Lösungsmittelbeständigkeit	Ölaufnahme	Haptik	Volumen	Gebrauchsdauer	Label	Seite
<b>DELTANET® PUTZLAPPEN</b>										
DELTANET® Weiss Trikot FB										41
DELTANET® Weiss Trikot										41
DELTANET® Weiss Kattun Superextra										41
DELTANET® Weiss Kattun Number One										41
DELTANET® Weiss Kattun Econom										41
DELTANET® Hellbunt Trikot SP										42
DELTANET® Hellbunt Kattun AM										42
DELTANET® Bunt Trikot LI										43
DELTANET® Bunt Kattun Prima										43
DELTANET® Bunt Trikot/Kattun Buona										43
<b>SPEZIALQUALITÄTEN</b>										
DELTANET® Frottee										44
BENILINE® Putzlappen Bettwäsche Singlesmart										44
BENILINE® Putzlappen Spezial Flanell Singlesmart										44
BENILINE® Putzlappen Trikot										44

## MACHEN SIE ES SICH EINFACH: BENILINE® PUTZLAPPEN IM KARTON – GARANTIERT MIT METALLDETEKTOR GEPRÜFT



### QUALITÄT

Basis des Qualitätssiegels sind die bvse-Leitlinien für das Textilrecycling. Die teilnehmenden Mitgliedsunternehmen haben sich darin verpflichtet, für Transparenz bei der Sammlung, nachvollziehbare Verwertungswege und den Schutz der Umwelt zu sorgen.

### BENILINE® SINGLESMART

160 handverlesene und auf die gleiche Grösse zugeschnittene Tücher stehen zur effizienten Einzelentnahme bereit – sofort griffbereit und zeitsparend.

### BENILINE® PUTZLAPPEN TRIKOT IM 5KG-KARTON

#### Besonders anwenderfreundlich

Öffnen und entnehmen Sie Ihre Putzlappen bequem durch die perforierten Laschen. Die Laschen und Henkel vereinfachen zudem das Tragen und somit den Transport. Besonders beliebt sind die Kartons aufgrund ihrer Stabilität – auch mit wenig Inhalt bleiben die Kartons in Form, lassen sich gut verstauen und sind beliebig stapelbar.

#### Garantiert hygienisch

Die perforierten Laschen werden ganz einfach wieder auf die vorgesehenen Öffnungen platziert und schützen den Inhalt vor Schmutz und äusseren Einwirkungen.

#### Nachhaltigkeit

Der Karton ist FSC-zertifiziert und kann recycelt werden.

## DELTANET® VERPACKUNGEN PRAKTISCHE VARIANTEN FÜR IHRE BEDÜRFNISSE

### KARTONS

Unsere DELTANET® Qualitäten sind in Kartons à 25 kg (5 × 5 kg Pressballen) erhältlich: Die Verkaufseinheit pro Palette zählt 16 Kartons (= 400 kg).



### PRESSBALLEN

Bestellen Sie unsere Pressballen (5 kg) auch ohne Kartonage auf Palette: Die Verkaufseinheit pro Palette zählt 100 Pressballen (= 500 kg).







Ideal für das Reinigen und Polieren von empfindlichen, lackierten Oberflächen

Hohe Saugfähigkeit, angenehm weich, lösungsmittelbeständig

Trikot FB

Trikot

**PUTZLAPPEN WEISS TRIKOT**

	Art.-Nr.	Material	Farbe	VE
<b>DELATANET® Weiss Trikot FB</b>	DZ3114.100	Leichtes, saugfähiges Trikotgewirke	Weiss	5 kg Pressballen
	DZ3115.100		Weiss	25 kg (5 × 5 kg) Pressballen im Karton
<b>DELATANET® Weiss Trikot</b>	DZ3504.100	Saugfähiges, halbschweres Trikotgewirke	Weiss	5 kg Pressballen
	DZ3503.100		Weiss	25 kg (5 × 5 kg) Pressballen im Karton

Produktvorteile



Branchenempfehlung



Ideal für Arbeiten mit Lösungsmitteln, bei denen Abfärbefahr besteht und Reissfestigkeit gefragt ist

Sehr reissfest, fusselarm, lösungsmittelbeständig

Kattun Superextra

Kattun Number One

Kattun Econom

**PUTZLAPPEN WEISS KATTUN**

	Art.-Nr.	Material	Farbe	VE
<b>DELATANET® Weiss Kattun Superextra</b>	DZ3021.000	Leichtes Gewebe aus 100% Baumwolle aus Hotel-, Spital-, Bett- und Tischwäsche, keine Innennähte	Weiss	30 Rollen im Karton
<b>DELATANET® Weiss Kattun Number One</b>	DZ3034.100	Leichtes bis halbschweres Baumwollgewebe mit wenig Nähten aus Bett- und Tischwäsche	Weiss	5 kg Pressballen
	DZ3035.100		Weiss	25 kg (5 × 5 kg) Pressballen im Karton
<b>DELATANET® Weiss Kattun Econom</b>	DZ3054.100	Halbschweres Baumwollgewebe aus Bettwäsche und Hemden, Anteil von Trikotgewirken	Weiss	5 kg Pressballen
	DZ3055.100		Weiss	25 kg (5 × 5 kg) Pressballen im Karton

Produktvorteile



Branchenempfehlung



## PUTZLAPPEN



Geeignet zum Polieren  
und Reinigen von Oberflächen  
bei mittleren und stärkeren  
Verschmutzungen

Trikot SP

### PUTZLAPPEN HELLBUNT TRIKOT

	Art.-Nr.	Material	Farbe	VE
<b>DELTANET® Hellbunt Trikot SP</b>	DZ3414.100	Leichtes bis halbschweres, saugfähiges Trikotgewirke mit Nähten	Hellbunt	5 kg Pressballen
	DZ3415.100		Hellbunt	25 kg (5 × 5 kg) Pressballen im Karton

#### Produktvorteile



#### Branchenempfehlung



Geeignet für mittlere und  
grobe Reinigungsarbeiten  
  
Sehr reissfest und saugfähig

Kattun AM

### PUTZLAPPEN HELLBUNT KATTUN

	Art.-Nr.	Material	Farbe	VE
<b>DELTANET® Hellbunt Kattun AM</b>	DZ3544.100	Leichte bis halbschwere, saugfähige Stoffe mit Nähten	Hellbunt	5 kg Pressballen
	DZ3235.100		Hellbunt	25 kg (5 × 5 kg) Pressballen im Karton

#### Produktvorteile



#### Branchenempfehlung





Für grobe und schwere Putz- und Reinigungsarbeiten

Trikot LI

**PUTZLAPPEN BUNT TRIKOT**

Art.-Nr.	Material	Tuchlänge/-breite ausgefaltet	Farbe	VE
<b>DELTANET® Bunt Trikot LI</b>				
DZ3423.100	Halbschweres bis schweres, saugfähiges Trikotgewirke mit Nähten; Plüsch darf enthalten sein		Bunt	10kg Pressballen
DZ3424.100			Bunt	5kg Pressballen
DZ3424.110		ca. 40×50cm	Bunt	5kg Pressballen
DZ3425.100			Bunt	25kg (5×5kg) Pressballen im Karton
DZ3425.110		ca. 40×50cm	Bunt	25kg (5×5kg) Pressballen im Karton

Produktvorteile



Branchenempfehlung



Geeignet für einen mehrmaligen Einsatz  
Sehr strapazierfähig

Kattun Prima

Trikot/Kattun Buona

**PUTZLAPPEN BUNT TRIKOT/KATTUN**

Art.-Nr.	Material	Farbe	VE
<b>DELTANET® Bunt Kattun Prima</b>			
DZ3244.100	Halbschwere, saugfähige Stoffe mit Nähten; Trikotgewirke, Kordstoffe und dünne Jeans dürfen enthalten sein	Bunt	5kg Pressballen
DZ3245.100		Bunt	25kg (5×5kg) Pressballen im Karton
<b>DELTANET® Bunt Trikot/Kattun Buona</b>			
DZ3264.100	Saugfähige sowie weniger saugfähige Stoffe mit Nähten; Trikotlappen, halb synthetische Stoffe, Kordstoffe und mittelschwere Wollstoffe sowie leichte Jeans dürfen enthalten sein	Bunt	5kg Pressballen
DZ3265.100		Bunt	25kg (5×5kg) Pressballen im Karton

Produktvorteile



Branchenempfehlung



## PUTZLAPPEN



Frottee

### PUTZLAPPEN SPEZIAL FROTTEE

	Art.-Nr.	Material	Farbe	VE
<b>DELTANET® Frottee</b>	DZ3354.100	Leichte, saugfähige Trikotgewirke mit Nähten	Hellbunt	5 kg Pressballen
	DZ3355.100		Hellbunt	25 kg (5 × 5 kg) Pressballen im Karton

#### Produktvorteile



#### Branchenempfehlung



Bettwäsche/Spezial Flanell Singlesmart

### PUTZLAPPEN SPEZIAL SINGLESMART

	Art.-Nr.	Material	Tuchbreite ausgefaltet	Farbe	VE
<b>BENILINE® Putzlappen Bettwäsche Singlesmart</b>	BJ1095.160KMD	Weisse, weiche und saugkräftige Baumwollstoffe überwiegend aus Wäschereien und Hotels	38 cm	Weiss	160 Tücher im Karton
<b>BENILINE® Putzlappen Spezial Flanell Singlesmart</b>	BJ1060.160KMD	Sehr weiche Qualität, assortierte, überwiegend helle Baumwollstoffe mit Flanellanteil	38 cm	Hell	160 Tücher im Karton

#### Produktvorteile



BJ1095

BJ1095

BJ1095

BJ1060

#### Branchenempfehlung



Trikot

### PUTZLAPPEN SPEZIAL TRIKOT

	Art.-Nr.	Material	Tuchbreite ausgefaltet	Farbe	VE	
<b>BENILINE® Putzlappen Trikot</b>	BJ1040.05KMD	Leichtes bis halbschweres, saugfähiges Trikotgewirke mit Nähten	60 cm	Hellbunt	5 kg im Karton	■
	BJ1042.05KMD	Halbschweres bis schweres, saugfähiges Trikotgewirke mit Nähten; Plüsch darf enthalten sein	60 cm	Bunt	5 kg im Karton	■

#### Produktvorteile



#### Branchenempfehlung



Gel tötet  
Grippeviren und  
Bakterien ab  
  
BAG-Zulassung  
CHZN1951



DZ6665.10/DZ6666

HANDESINFREKTION

	Art.-Nr.	Inhaltsstoffe/ Material	ph-Wert	Aroma	Farbe	VE	
<b>DELTACLEAN® Handdesinfektionsgel</b>	DZ6665.10	Ethanol	6	Charakteristisch	Farblos	Karton à 6 Flaschen à 200ml	■
	DZ6666	Ethanol	6	Zitrus	Farblos	Karton à 56 Flaschen à 100ml	■

Geeignet für alle Branchen



ERKLÄRVIDEO HANDESINFREKTION

Worauf es ankommt: Die ausführliche Videoanleitung finden Sie unter: [delta-zofingen.ch/service-know-how/know-how/videos/](http://delta-zofingen.ch/service-know-how/know-how/videos/)

# RICHTIGES HÄNDEWASCHEN SCHÜTZT UNSERE GESUNDHEIT

HANDHYGIENE IN 30 SEKUNDEN



1 Entnehmen Sie etwas Seife aus dem Seifenspender.



2 Reiben Sie die Handflächen aneinander, um die Seife zu verteilen.



3 Massieren Sie mit der Handfläche einer Hand jeweils die Oberfläche der anderen Hand.



4 Reiben Sie die Handflächen gut mit ineinander verschlungenen Fingern.



5 Verhaken Sie die Finger ineinander und reiben Sie diese gegen die Handflächen.



6 Umschliessen Sie die Daumen mit der jeweils anderen Faust und massieren Sie diese mit Drehbewegungen.



7 Reiben Sie die angewinkelten Finger einer Hand jeweils kreisförmig in der Handfläche der anderen Hand, vorwärts und rückwärts.



8 Geschafft – Ihre Hände sind jetzt zuverlässig sauber!

## HANDREINIGUNG DELTACLEAN®



Universelle Hautschutz-Lotion  
mit Kamillenwirkstoff

Schützt vor wässrigen und  
nicht-wässrigen Arbeitsstoffen

Erleichtert die  
Hautreinigung merklich



DZ9846

### HAUTSCHUTZ

#### DELTACLEAN® Protect Mild

Art.-Nr.	ph-Wert	Aroma	Farbe	Besonderheiten	Passende Spender	VE
DZ9846	5,4–5,8	schwach parfümiert	Weiss	pH-hautneutral, silikonfrei	DZ9849	6 Softflaschen à 1 Liter

#### Branchenempfehlung



Sehr milde Hautreinigungs-Lotion  
bei leichten Verschmutzungen

Ausserordentliche  
Rückfettungseigenschaften

Parfümfrei

HAACP-bewertet



DZ9847/DZ9848



DZ9843/DZ9841.01/DZ9845.01/  
DZ9842.01

Konzentrierter Handreiniger zur  
effizienten Entfernung von starken  
Verschmutzungen

Enthält natürliche Reibemittel  
und Rückfettungseigenschaften

### HAUTREINIGUNG

#### DELTACLEAN® Clear Mild Pure

Art.-Nr.	ph-Wert	Aroma	Farbe	Besonderheiten	Passende Spender	VE	
DZ9847	5,4–5,8	unparfümiert	Perlglänzend	pH-hautneutral, silikonfrei	DZ9849	6 Softflaschen à 2 Liter	
<b>DELTACLEAN® Clear Strong</b>							
DZ9843	4,1–5,5	–	Beige	pH-hautneutral, silikon- und lösemittelfrei	DZ9849	6 Softflaschen à 2 Liter	
DZ9841.01	4,1–5,5	–	Beige	pH-hautneutral, silikon- und lösemittelfrei	DZ6990.01, DZ6991.01	Dose à 3 Liter	
DZ9845.01	4,1–5,5	–	Beige	pH-hautneutral, silikon- und lösemittelfrei	DZ6992	Eimer à 10 Liter	
DZ9842.01	4,1–5,5	–	Beige	pH-hautneutral, silikon- und lösemittelfrei	–	Eimer à 30 Liter	
<b>DELTACLEAN® Clear Strong</b> (ohne Abbildung)	DZ9820.01	4,1–5,5	–	Beige	pH-hautneutral, silikon- und lösemittelfrei	–	Fass à 120 Liter

#### Branchenempfehlung



### HAUTSCHUTZ VOR DER ARBEIT

Hautschutz beginnt vor der Arbeit. Ein hochwertiges Hautschutz-Produkt bewahrt die Haut vor Schäden durch verschiedene Arbeitsstoffe und schützt sie vor starken Hautbelastungen. Die regelmässige Anwendung unterstützt die Vorbeugung berufsbedingter Hautkrankheiten und vereinfacht die Handreinigung bei starken Verschmutzungen.



### HAUTREINIGUNG WÄHREND UND NACH DER ARBEIT

Damit die Haut gesund bleibt, ist eine schonende und gleichzeitig gründliche Hautreinigung wesentlich. Das ideale Produkt für Ihre Hautreinigung ist sorgfältig auf den Verschmutzungsgrad, die Verschmutzungsart und -intensität abgestimmt. Damit verlassen Sie sich auf eine effiziente und gleichzeitig schonende Hautreinigung.



### HAUTPFLEGE NACH DER ARBEIT

Pflege für beanspruchte Haut geht weiter: Nach der gründlichen Reinigung benötigt Ihre Haut besondere Pflegesubstanzen. Damit unterstützen Sie die Haut bei ihrer natürlichen Regeneration.



Wirkstoffreiche Hautpflege-Cremen mit 5% Urea zur Hautregeneration nach der Arbeit

Unterstützt die Regeneration zuverlässig bei leichten bis starken Hautbelastungen



DZ9830

DZ9831

**HAUTPFLEGE**

	Art.-Nr.	ph-Wert	Aroma	Farbe	Besonderheiten	Passende Spender	VE
<b>DELTA</b> CLEAN® Care Urea	DZ9831	5,4–5,8	unparfümiert	Weiss	pH-hautneutral, silikonfrei	DZ9849	6 Softflaschen à 1 Liter

**Branchenempfehlung**



DZ9849



DZ6990.01/DZ6991.01



DZ6992

**SPENDER HAUTPFLEGE**

	Art.-Nr.	Material	Masse (H x B x T)	Farbe	Passende Produkte	VE
<b>DELTA</b> CLEAN® Spender Hautpflege	DZ9849	Kunststoff	35,2 x 12,6 x 13 cm	Weiss	DZ9831, DZ9843, DZ9846, DZ9847	1
<b>DELTA</b> CLEAN® Wandhalter mit Pumpe für 3l-Eimer	DZ6990.01	Kunststoff	22,5 x 16,2 x 16,6 cm	Weiss/Rot	DZ9841.01	1
<b>DELTA</b> CLEAN® Dispenserpumpe für 3l-Eimer	DZ6991.01	Kunststoff, Metall mit integriertem Deckel	15,4 x 28,5 x 1,8 cm	Weiss/Rot	DZ9841.01	1
<b>DELTA</b> CLEAN® Spender Hautpflege 10l Edelstahl	DZ6992	Kunststoff, Edelstahl mit integriertem Deckel	29,8 x 26,5 x 26,5 cm	Weiss/Rot	DZ9845.01	1

**Branchenempfehlung**



# HEUTE BESTELLEN: DELTACLEAN® INDIVIDUELLER HAUTSCHUTZPLAN

Bestellen Sie noch heute Ihren personalisierten Hautpflegeplan, abgestimmt auf Ihre individuellen Bedürfnisse. Der Hautpflegeplan wird direkt bei den DELTA Hautreinigungsprodukten angebracht und unterstützt Ihre Mitarbeitenden bei der regelmässigen Handreinigung und -pflege. Auf Wunsch verfassen wir Ihren Hautschutzplan auch mehrsprachig.



**ERKLÄRVIDEO HAUTPFLEGEPROGRAMM**

Das DELTACLEAN® Hautpflegeprogramm in drei Schritten finden Sie als Video unter: [delta-zofingen.ch/service-know-how/know-how/videos/](https://delta-zofingen.ch/service-know-how/know-how/videos/)

## ENTSORGUNG



Wandmontage  
möglich

DZ6592



Mit praktischem  
Schwingdeckel

DZ6595

### ABFALLBEHÄLTER

	Art.-Nr.	Material	Masse (H × B × T)	Farbe	Passende Abfallbeutel	VE
<b>Abfallbehälter Gitterbox 20l</b>	DZ6592	Ummantelte Metallstäbe	40 × 29 × 19 cm	Weiss	DZ2524, DZ2528	1
<b>Abfallbehälter Gitterbox 50l</b> (ohne Abbildung)	DZ6594	Ummantelte Metallstäbe	64,5 × 34 × 24,5 cm	Weiss	DZ2516	1
<b>DELTA CLEAN® Abfallbehälter 10l</b> (ohne Abbildung)	DZ6590	Kunststoff (Polypropylen)	36 × 24 × 19 cm	Weiss	DZ2520	1
<b>DELTA CLEAN® Abfallbehälter 18l</b>	DZ6595	Kunststoff (Polystrol)	45,5 × 28,5 × 23,5 cm	Weiss	DZ2520	1



DZ2520



DZ2524



DZ2528



DZ2516

### ABFALLBEUTEL

	Art.-Nr.	Material	Masse (H × B × T)	Farbe	Passende Abfallbehälter	VE
<b>Abfallbeutel 22l mit Verschlussband</b>	DZ2520	Polyethylen	25 × 25 × 56 cm	Transparent	DZ6590, DZ6595	30 Rollen à 40 Beutel
<b>Abfallbeutel 33l mit Verschlussband</b>	DZ2524	Polyethylen	27 × 27 × 60 cm	Transparent	DZ6592	30 Rollen à 30 Beutel
<b>Abfallbeutel 55l mit Verschlussband</b>	DZ2528	Polyethylen	30 × 30 × 77 cm	Transparent	DZ6592	30 Rollen à 20 Beutel
<b>Abfallbeutel 110l mit Verschlussband</b>	DZ2516	Polyethylen	34 × 36 × 88 cm	Transparent	DZ6594	20 Rollen à 20 Beutel



DZ9761/DZ9762/  
DZ9763



DZ9771/DZ9772/  
DZ9773



DZ9781/DZ9782/  
DZ9783

### KEHRICHTSÄCKE

	Art.-Nr.	Material	Dicke	Farbe	Besonderheiten	VE
<b>Kehrichtsäcke PROFITbag 35l</b>	DZ9761	HD/PE	20µ	Schwarz	mit Verschlussband	20 Rollen à 20 Säcke
<b>Kehrichtsäcke PROFITbag 60l</b>	DZ9762	HD/PE	22µ	Schwarz	mit Verschlussband	20 Rollen à 10 Säcke
<b>Kehrichtsäcke PROFITbag 110l</b>	DZ9763	HD/PE	24µ	Schwarz	mit Verschlussband	20 Rollen à 10 Säcke
<b>Kehrichtsäcke 35l</b>	DZ9771	LLDPE/MDPE	23µ	Schwarz	mit Zugband, einzeln gewickelt	20 Rollen à 20 Säcke
<b>Kehrichtsäcke 60l</b>	DZ9772	LLDPE/MDPE	26µ	Schwarz	mit Zugband, einzeln gewickelt	20 Rollen à 10 Säcke
<b>Kehrichtsäcke 110l</b>	DZ9773	LLDPE/MDPE	30µ	Schwarz	mit Zugband, einzeln gewickelt	20 Rollen à 10 Säcke
<b>Kehrichtsäcke 35l OKS</b>	DZ9781	LLDPE/MDPE	40µ	Schwarz	mit Zugband, einzeln gewickelt	20 Rollen à 20 Säcke
<b>Kehrichtsäcke 60l OKS</b>	DZ9782	LLDPE/MDPE	45µ	Schwarz	mit Zugband, einzeln gewickelt	20 Rollen à 10 Säcke
<b>Kehrichtsäcke 110l OKS</b>	DZ9783	LLDPE/MDPE	52µ	Schwarz	mit Zugband, einzeln gewickelt	20 Rollen à 10 Säcke





# PIG® GRIPPY®-BODENMATTE – DIE WELTWEIT ERSTE BODENMATTE MIT HAFTRÜCKSEITE

BESONDERS SICHER, BESONDERS EINFACH – SO GEHT DIE LÜCKENLOSE ABDECKUNG IHRER BODENoberFLÄCHEN.

## GRIPPY® BLEIBT HAFTEN



Das macht sie besonders: Die PIG® Grippy®-Bodenmatte bleibt genau da liegen, wo sie verlegt wird – und lässt sich leicht abziehen, wenn es Zeit zum Wechseln wird.



## SUPER SAUGFÄHIG, SCHNELL TROCKNEND

PIG® Grippy®-Bodenmatten garantieren eine hocheffiziente Saugfähigkeit in einem äusserst dünnen Material. Wasser wird dank der Kapillarwirkung verteilt und trocknet schnell.

## UNVERWÜSTLICHE OBERFLÄCHE, MAXIMALE GRIFFIGKEIT



Selbst extremem Fussgänger- oder Rollwagenverkehr hält die superstarke Oberschicht stand: Sie franst weder aus noch wird sie zusammengepresst.



## SIMPLE REINIGUNG

Auch während der Reinigung bleibt die PIG® Grippy®-Bodenmatte an Ort und Stelle liegen. Sie ist dabei kompatibel mit dem individuell verwendeten Bodenreinigungs-System.

## DAS PASST: LÜCKENLOSE ABDECKUNG



PIG® Grippy®-Bodenmatten ermöglichen eine exakte, durchgehende Abdeckung von Flächen beliebiger Grössen und Formen – garantiert ohne Lücken, Wellen oder Überlappungen.



## SPART GELD, SCHAFFT SICHERHEIT

Mit den PIG® Grippy®-Bodenmatten können Sie gegenüber Mietmatten bis zu 50% sparen und schaffen zusätzliche Sicherheit: Für Arbeitgeber werden teure Rutsch-, Stolper- und Sturzunfälle minimiert!

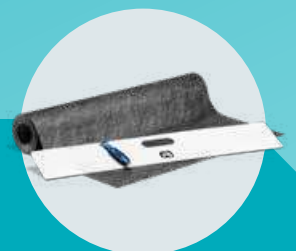

## EFFIZIENT UND SIMPEL VERLEGEN GANZ EINFACH MIT UNSEREN WERKZEUGEN



**1. Vorbereitung**  
Reinigen Sie den Fussboden gründlich und lassen Sie ihn vollständig trocknen, damit die PIG® Grippy®-Bodenmatte ordnungsgemäss haftet.



**2. Zuschnitt der Bodenmatte**  
Rollen Sie die PIG® Grippy®-Bodenmatte aus und schneiden Sie sie mit einem Sicherheitsmesser, einer Schere oder einem Universalmesser auf die gewünschte Form zu.



**3. Verlegen**  
Glätten Sie die Matte und drücken Sie sie mit dem Verlegewerkzeug oder einer anderen geraden Kante an.

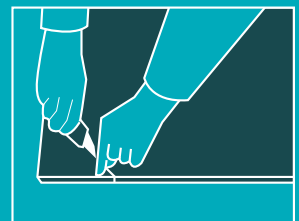

**4. Stutzen von Ecken und Kanten**  
Schneiden Sie angewinkelte Ecken bei der Verlegung zu und stützen Sie die Matte, während sie am Boden liegt, um die Gefahr des Umschlagens zu verringern.

**Tipp:** Verwenden Sie unser Verlegewerkzeug als Führung für gerade Schnitte und anschliessend zum Andrücken und Glätten der PIG® Grippy®-Bodenmatte. Auch zum Schneiden von 45°-Winkeln bei Eckstücken geeignet, um die Nutzungsdauer zu verlängern.



Zum Aufsaugen vielfältiger Flüssigkeiten wie Öle, Kraftstoffe, Frostschutzmittel, Lösungsmittel auf Wasserbasis sowie vieler weiterer nicht korrosiver Flüssigkeiten



BJ2731101/  
BJ2731102



BJ2731103



BJ2731204



BJ2731201/  
BJ2731202



BJ2731304

## UNIVERSAL-ABSORBER

	Art.-Nr.	Material	Lagen	Ø	Masse (B × L)	Farbe	Aufnahme- kapazität	VE
PIG® Universal-Saugmatten Light 200	BJ2731101	Polypropylen	8	–	38 × 51 cm	Grau	83,6l	Beutel à 200 Matten
PIG® Universal-Saugmatten Heavy 100	BJ2731102	Polypropylen	8	–	38 × 51 cm	Grau	83,6l	Spenderkarton à 100 Matten
PIG® Universal-Fassdeckelmatte Heavy	BJ2731103	Polypropylen	8	56 cm	–	Grau	26l	Spenderkarton à 25 Matten
PIG® Universal-Saugmatten 4-in-1	BJ2731204	Polypropylen	8	–	41 cm × 24 m	Grau	34,8l	Rolle im Spenderkarton
PIG® Universal-Rolle Light	BJ2731201	Polypropylen	8	–	76 cm × 46 m	Grau	76,2l	Rolle
PIG® Universal-Rolle Heavy	BJ2731202	Polypropylen	8	–	76 cm × 46 m	Grau	152,4l	Rolle
PIG® Universal-Saugstrumpf blue	BJ2731304	Polypropylenhülle, Vermiculit-Füllstoff	–	8 cm	6 m	Blau	56l	Beutel à 4 Strümpfe

### Branchenempfehlung



Ideal bei kleineren Reinigungsarbeiten und -einsätzen

Absorbiert Öl und ölbasierte Flüssigkeiten – stösst Wasser ab

Zum Aufsaugen von Motorenöl, Hydrauliköl, synthetischem Öl, Dieselmotorenöl, Schneidöl, Fahrzeugflüssigkeiten, Pflanzenölen, ölbasierten Lösungsmitteln



BJ2732101/  
BJ2732102



BJ2732201/  
BJ2732202



BJ2732302

## ÖL-ABSORBER

	Art.-Nr.	Material	Lagen	Ø	Masse (B × L)	Farbe	Aufnahme- kapazität	VE
PIG® Öl-Saugmatten Light 200	BJ2732101	Polypropylen	8	–	38 × 51 cm	Weiss	83,6l	Spenderkarton à 200 Matten
PIG® Öl-Saugmatten Heavy 100	BJ2732102	Polypropylen	8	–	38 × 51 cm	Weiss	83,6l	Spenderkarton à 100 Matten
PIG® Öl-Rolle Light	BJ2732201	Polypropylen	8	–	76 cm × 46 m	Weiss	76,2l	Rolle
PIG® Öl-Rolle Heavy	BJ2732202	Polypropylen	8	–	76 cm × 46 m	Weiss	152,4l	Rolle
PIG® Öl-Saugstrumpf Wartung	BJ2732302	Polypropylenhülle, Zellstoff-Füllstoff	–	8 cm	122 cm	Braun	113,7l	Beutel à 30 Strümpfe

### Branchenempfehlung



## WUSSTEN SIE ES?

Alle Matten (ausser Grippy®) bestehen aus 8-lagigem, schmelzgeblasenem, zu 25 % recyceltem Polypropylen und eignen sich sowohl für den Innen- als auch den Aussenbereich.



Weitere Informationen und das gesamte Angebot von New Pig finden Sie unter:  
[delta-zofingen.ch/new-pig-bv/](http://delta-zofingen.ch/new-pig-bv/)

Die komfortable, wirtschaftliche Lösung für kleinere Tropfmengen

Speziell behandelt, um hochkonzentrierte, ätzende Flüssigkeiten zu absorbieren

Ideal für den bedarfsgerechten, täglichen Einsatz an Werkbänken etc.



BJ2733102



BJ2733201

Speziell behandelt, um hochkonzentrierte, ätzende Flüssigkeiten zu absorbieren

Für grössere Verschüttungen und Leckagen

Bestens geeignet zur Sicherung von Arbeitsstationen und Gehwegen an und um Maschinen

## CHEMIE-ABSORBER

	Art.-Nr.	Material	Lagen	Masse (B × L)	Farbe	Aufnahmekapazität	VE
<b>PIG® Chemie-Saugmatten Heavy 100</b>	BJ2733102	Polypropylen	8	38 × 51 cm	Rosa	83,6l	Spenderkarton à 100 Matten
<b>PIG® Chemie-Rolle Heavy</b>	BJ2733201	Polypropylen	8	76 cm × 46 m	Rosa	152,4l	Rolle

### Branchenempfehlung



Durch die Hafrückseite bleiben die Matten genau da liegen, wo sie hingelegt werden

Keine Faltenbildung und kein Umklappen, verhindert dadurch Stürze und Ausrutschen

Speichert Öl, Fett und Schmutz und verhindert deren Ausbreitung



BJ2734502/  
BJ2734503/  
BJ2734504



BJ2734510



BJ2734506/  
BJ2739013/  
BJ2739014



BJ2739016/  
BJ2739017



BJ2734508

## ABSORPTIONSMATTEN

	Art.-Nr.	Material	Masse (B × L)	Farbe	Normen	Aufnahmekapazität	VE
<b>PIG® Grippy®-Absorptionsmatte</b>	BJ2734502	Polypropylen, Klebstoff	81 cm × 15 m	Blau	–	19,9l	Rolle
	BJ2734503	Polypropylen, Klebstoff	81 cm × 30 m	Blau	–	39,7l	Rolle
	BJ2734504	Polypropylen, Klebstoff	41 cm × 7,6 m	Blau	–	5l	Rolle
<b>PIG® Grippy®-Bodenmatte</b>	BJ2734506	Polypropylen, Klebstoff	61 cm × 30 m	Schwarz	DIN 51130:2014 – R13, BS7976-2:2002+A1:2103, BS EN 13501-1:2007+A1:2009 – Bfl-s1	20l	Rolle
	BJ2734510	Polypropylen, Klebstoff	91 cm × 15,3 m	Schwarz	DIN 51130:2014 – R13, BS7976-2:2002+A1:2103, BS EN 13501-1:2007+A1:2009 – Bfl-s1	15l	Karton à 10 Stück
	BJ2739013	Polypropylen, Klebstoff	91 cm × 30 m	Schwarz	DIN 51130:2014 – R13, BS7976-2:2002+A1:2103, BS EN 13501-1:2007+A1:2009 – Bfl-s1	30l	Rolle
	BJ2739014	Polypropylen, Klebstoff	91 cm × 30 m	Grau	DIN 51130:2014 – R13, BS7976-2:2002+A1:2103, BS EN 13501-1:2007+A1:2009 – Bfl-s1	30l	Rolle
	BJ2739016	Polypropylen, Klebstoff	91 cm × 15,3 m	Schwarz	DIN 51130:2014 – R13, BS7976-2:2002+A1:2103, BS EN 13501-1:2007+A1:2009 – Bfl-s1	15l	Rolle
	BJ2739017	Polypropylen, Klebstoff	91 cm × 15,3 m	Grau	DIN 51130:2014 – R13, BS7976-2:2002+A1:2103, BS EN 13501-1:2007+A1:2009 – Bfl-s1	15l	Rolle
<b>PIG® Grippy®-Bodenmatten-Startpaket</b>	BJ2734508	Polypropylen und Klebstoff (Rolle), Polyethylen (Brett), Kunststoff/Gummi (Messer), Metall (Messerklinge)	91 cm × 7,6 m	Grau	DIN 51130:2014 – R13, BS7976-2:2002+A1:2103, BS EN 13501-1:2007+A1:2009 – Bfl-s1	5,24l	Set
<b>PIG® Grippy®-Verlegewerkzeug</b> (ohne Abbildung)	BJ2739010	Polyethylen	15 × 96,5 cm	Weiss	–	–	Stück
<b>PIG® Grippy®-Sicherheitsmesser</b> (ohne Abbildung)	BJ2739012	Kunststoff/Stahl	–	Schwarz/Chrom	–	–	Stück
<b>PIG® Grippy®-Ersatzklingen für Sicherheitsmesser</b> (ohne Abbildung)	BJ2739011	Kunststoff/Stahl	1,84 × 1,16 cm	Schwarz/Chrom	–	–	Beutel à 10 Stück

Geeignet für alle Branchen





Saurer, duftender Unterhaltsreiniger für die tägliche Anwendung auf allen säurefesten Oberflächen im Sanitär-, Bad- und Schwimmbadbereich



KP90.183.132/KP90.183.133



KP90.121.942/KP90.121.943

Hochaktiver, schnell wirkender Unterhaltsreiniger für stark wasserabweisende, elastische Bodenbeläge

Nach DIN 18032-2 geprüft

## MEHRZWECKREINIGER

	Art.-Nr.	Inhaltsstoffe	ph-Wert	Aroma	Farbe	Normen	VE		Igöb/CIEM listed
<b>Premium No 2</b>	KP90.183.132	Basis Zitronensäure	3	angenehm parfümiert	Rot	RK-gelistet	Kanister à 10 Liter	■	■
	KP90.183.133	Basis Zitronensäure	3	angenehm parfümiert	Rot	RK-gelistet	6 Flaschen à 1 Liter	■	■
<b>Blue Star Ocean</b>	KP90.121.942	–	9	frisch	Blau	DIN 18032-2	Kanister à 10 Liter	■	■
	KP90.121.943	–	9	frisch	Blau	DIN 18032-2	6 Flaschen à 1 Liter	■	■

Unterhaltsreiniger auf Alkoholbasis für die streifenfreie Reinigung von harten, wasserfesten Oberflächen und Böden



KP90.001.006/ KP90.001.003



KP90.000.201/KP90.000.202

KP90.000.201: Ultranzehender, hochaktiver Unterhaltsreiniger für stark wasserabweisende elastische Bodenbeläge; reinigt rückstandsfrei und streifenfrei; automatengeeignet

KP90.000.202: Hochkonzentrierter, neutraler Fussbodenunterhaltsreiniger für alle beschichteten und unbeschichteten Hartbeläge ausser unversiegelten und geölten Holz- und Parkettbelägen

## OBERFLÄCHEN UND BÖDEN

	Art.-Nr.	ph-Wert	Aroma	Farbe	VE		Igöb/CIEM listed
<b>Schonreiniger Lemon, Alkoholreiniger</b>	KP90.001.006	9	frisch, citrisch	Blau	Kanister à 10 Liter	■	■
	KP90.001.003	9	frisch, citrisch	Blau	6 Flaschen à 1 Liter	■	■
<b>Quintab Clean, Allzweckreiniger</b>	KP90.000.201	7	frisch	Blau	160 Tabs à 10g	■	
<b>Quintab Care, Wischpflege</b>	KP90.000.202	7	frisch	Grün	160 Tabs à 10g	■	

Hochkonzentrierter, neutraler Fussbodenunterhaltsreiniger für alle beschichteten und unbeschichteten Hartbeläge ausser unversiegelten und geölten Holz- und Parkettbelägen

Geeignet für den Einsatz in Scheuersaugmaschinen

Für Sporthallen nach DIN 18032-2 geprüft



KP90.121.722/KP90.121.723

## BODENSCHUTZ

	Art.-Nr.	ph-Wert	Aroma	Farbe	Normen	VE		Igöb/CIEM listed
<b>Premium No 4, Wischpflege</b>	KP90.121.722	9	frisch	Grün	DIN 18032-2	Kanister à 10 Liter	■	■
	KP90.121.723	9	frisch	Grün	DIN 18032-2	6 Flaschen à 1 Liter	■	■

Hoch alkalischer und hartwasser-  
beständiger Geschirreiniger

Für den Einsatz in allen gewerb-  
lichen Spülmaschinen mit  
Dosieranlage zur Reinigung von  
Geschirr, Gläsern, Bestecken,  
Töpfen und Pfannen



KP90.601.072

## GESCHIRREINIGER

	Art.-Nr.	ph-Wert	Aroma	Farbe	UN-Nummer	Gefahren- klasse	Bezeichnung Gefahrgut	VP-Gruppe	VE		Igöb/ CIEM listed
<b>Prestan HCF</b> (KP90.601.079 ohne Abbildung)	KP90.601.072	14	neutral	Klar	UN1824	8	Natriumhydro- xidlösung	III	Kanister à 12 kg		
	KP90.601.079	14	neutral	Klar	UN1824	8	Natriumhydro- xidlösung	III	Kanister à 25 kg		

Saurer, perfekter Glanzrockner,  
sowohl manuell als auch  
über Dosieranlagen in Haushalts-,  
Gläser- und gewerblichen Spül-  
maschinen sowie in Steckbecken-  
spülautomaten einsetzbar



KP90.600.042

## KLARSPÜLER

	Art.-Nr.	ph-Wert	Aroma	Farbe	VE		Igöb/ CIEM listed
<b>Prestan Klar Forte</b> (KP90.600.044 ohne Abbildung)	KP90.600.042	2,5	neutral	Klar	Kanister à 10 Liter		
	KP90.600.044	2,5	neutral	Klar	Kanister à 30 Liter		

Branchenempfehlung



Gilt für alle Produkte auf dieser Doppelseite.



# ZERTIFIZIERTE ECOLABEL-PRODUKTE VON KLEEN PURGATIS

Zunehmend mehr Anwender wünschen die ökologische Qualität chemischer Produkte garantiert – die Sensibilisierung für nachhaltige Themen wächst weiterhin. KLEEN PURGATIS zertifiziert daher kontinuierlich Topprodukte mit dem etablierten EU Ecolabel-Gütesiegel. Damit haben Kunden die Gewissheit, dass sie auch unter ökologischen Gesichtspunkten die richtige Wahl getroffen haben. Alle hier gezeigten Produkte von KLEEN PURGATIS verfügen über das EU Ecolabel-Gütesiegel.

## KIMBERLY-CLARK PROFESSIONAL™ – ALLES, WAS MENSCHEN BRAUCHEN.

SEIT ÜBER 144 JAHREN SIND KIMBERLY-CLARK PROFESSIONAL™ UND IHRE NAMHAFTEN GLOBALEN MARKEN WIE KLEENEX®, SCOTT® UND WYPALL® EIN UNVERZICHTBARER TEIL IM LEBEN VON MENSCHEN – UND DAS IN ÜBER 150 LÄNDERN, STETS MIT BLICK AUF EINE NACHHALTIGE DENKWEISE. **1 VON 4 PERSONEN VERWENDET TÄGLICH DIE WICHTIGEN MARKEN VON KIMBERLY-CLARK PROFESSIONAL™.**

### WARUM KIMBERLY-CLARK PROFESSIONAL™?

Kimberly-Clark Professional™ weiss, dass sich Unternehmen täglich den Herausforderungen des Marktes stellen müssen. Ihre Entscheidungen wirken sich auf das Arbeitsleben all Ihrer Mitarbeitenden und Lieferanten aus. Genau hier unterstützt Kimberly-Clark Professional™ Kunden, denn sie kennt die Bedürfnisse der verschiedenen Branchen ganz genau und bietet kompetent Hilfe bei der Auswahl der richtigen Produkte. Kimberly-Clark Professional™ präsentiert Lösungen, um Arbeitsplätze gesünder, sicherer und produktiver zu gestalten.

Die Lösungen von Kimberly-Clark Professional™ werden praktisch überall eingesetzt: in Bereichen der Metallbe- und -verarbeitung, in der Lebensmittelbe- und -verarbeitung, im Gesundheitswesen, in Bürogebäuden, in der Luft- und Raumfahrtindustrie, in Wartung und Reparatur, in der Automobil- und Pharmaindustrie sowie in der Mikro-Elektronik.

### DAS VERSPRECHEN

Bei Kimberly-Clark Professional™ dreht sich alles um Menschen, denn Menschen sind die wertvollste Ressource – sie sind es, die Arbeitsplätze sichern. Kimberly-Clark Professional™ sorgt dafür, dass ihnen ausgezeichnete Arbeitsplätze und Waschräume zur Verfügung stehen.



**WYPALL**  
BRAND

Wenn Sie eine Aufgabe übernehmen, brauchen Sie die richtigen Hilfsmittel für effizientes Arbeiten und für die bestmöglichen professionellen Ergebnisse.

Warum sollte es sich bei der Wahl der Wischtücher – für die Reinigung, Arbeitsvorbereitung oder zum Schutz von Arbeitsflächen – anders verhalten?

**KIMTECH**

Die Marke KIMTECH™ bietet Lösungen zur Kontaminationskontrolle für streng regulierte Branchen.

Bei KIMTECH™ steht der Schutz an erster Stelle – bei der Oberflächenreinigung und -vorbereitung und bei der persönlichen Schutzausrüstung.



Weitere Informationen und das gesamte Angebot von Kimberly-Clark Professional™ finden Sie unter: [delta-zofingen.ch/kimberly-clark-switzerland-gmbh/](https://delta-zofingen.ch/kimberly-clark-switzerland-gmbh/)

Ideale Lösung für mittel-schwere Reinigungsarbeiten wie das Polieren von Glas sowie die Oberflächen- oder Werkzeugreinigung

Airflex™-Technologie



KC7493



KC7300

Für eine Vielzahl von Reinigungs- und Wartungsarbeiten entwickelt

Airflex™-Technologie sorgt für aussergewöhnliche Festigkeit und Saugfähigkeit

WYPALL® L20 Extra+/7301B: Hohe Zuverlässigkeit für Mehrzweck-Wisch- und Reinigungsaufgaben; ideale Lösung für mittel-schweres Abwischen, Polieren von Glas, Reinigen von Oberflächen und Werkzeugen; Airflex™-Technologie



KC7301



KC7334



KC7331



KC7426

WYPALL® L30 Extra lang: Industrierischtücher für den Einmalgebrauch; hohe Kapazität und breitere Tücher für anspruchsvolle Aufgaben; perfekt zum Aufwischen industrieller Flüssigkeiten und Abwischen von öligen oder verschmutzten Teilen und Oberflächen; Airflex™-Technologie

Hohe Reissfestigkeit und Saugfähigkeit bei anspruchsvollen Reinigungsarbeiten

Ideal zum Aufwischen verschütteter Flüssigkeiten in der Industrie sowie für die Reinigung von Teilen und Komponenten



KC7359

### WYPALL® L10/L20/L30

	Art.-Nr.	Material	Lagen	Perforation	Oberfläche	Masse (Ø × B)	Tuchlänge/-breite	Farbe	Passende Spender	VE		
<b>WYPALL® L10 Wischtücher RCS - Zentralentnahme</b>	KC7494	Recyclingpapier	1	ja	mit Prägung	20 × 18,5 cm	38 × 18,5 cm	Blau	KC7018	6 Rollen à 239 m (à 630 Tücher, = 3780 Tücher)	■	■
<b>WYPALL® L20 Grossrolle Papierwisch Tuch</b>	KC7300	AIRFLEX	2	ja	mit Prägung	26,5 × 23,5 cm	38 × 23,5 cm	Blau	KC6146, KC6154, KC6155	Rolle à 190 m (à 500 Tücher)	■	
<b>WYPALL® L20 Extra+ Grossrolle Papierwisch Tuch</b>	KC7301	AIRFLEX	2	ja	mit Prägung	26,5 × 33 cm	38 × 33 cm	Blau	KC6146, KC6154, KC6155	Rolle à 192,5 m (à 500 Tücher)	■	
<b>WYPALL® L20 Extra+ Kleinrolle Wischtuch</b>	KC7334	Recyclingpapier	2	ja	mit Prägung	12,1 × 24 cm	38 × 24 cm	Blau	KC7334, KC7041	24 Rollen à 53,2 m (à 140 Tücher, = 3360 Tücher)	■	
<b>WYPALL® L30 Extra lang Grossrolle Papierwisch Tuch</b>	KC7331	AIRFLEX, Frischzellstoff	3	ja	mit Prägung	37,5 × 37 cm	38 × 37 cm	Weiss	KC6146, KC6154, KC6155	Rolle à 380 m (à 1000 Tücher)	■	
<b>WYPALL® L30 Extra breit Grossrolle Papierwisch Tuch</b>	KC7426	AIRFLEX	3	ja	mit Prägung	37,5 × 37 cm	38 × 37 cm	Blau	KC6146, KC6154, KC6155	Rolle à 255 m (à 670 Tücher)	■	
<b>WYPALL® L30 Ultra Grossrolle Wischtuch</b>	KC7359	Recyclingpapier	1	ja	mit Prägung	39 × 35 cm	38 × 35 cm	Blau	KC6146, KC6154, KC6155	Rolle à 380 m (à 1000 Tücher)	■	

Ideal für Reinigungsarbeiten in der Industrie sowie im Gesundheitswesen

Ausserordentliche Reissfestigkeit und Saugfähigkeit

Gutes Preis-Leistungs-Verhältnis



KC7454



KC7471

Perfekte Kombination aus Nutzwert und Vielseitigkeit für die alltägliche Reinigung

### WYPALL® L40

	Art.-Nr.	Material	Lagen	Perforation	Masse (Ø × B)	Tuchlänge/-breite ausgefaltet	Farbe	Passende Spender	VE	
<b>WYPALL® L40 Grossrolle Wischtuch</b>	KC7454	Zellstoff, Binder	1	ja	33 × 32 cm	34 × 32 cm	Weiss	KC6146, KC6154, KC6155	Rolle à 323 m (à 950 Tücher)	■
<b>WYPALL® L40/7471 Wischtuch</b>	KC7471	Zellstoff, Binder	1	-	-	31 × 32 cm	Weiss	KC7969	18 Päckchen à 56 Tücher (= 1008 Tücher)	■

Produktvorteile



Speziell leichtes, langlebiges Tuch für die Bewältigung verschiedener leichter Wischvorgänge

Hydroknit\*-Technologie

Flexibles BRAG™-Box-System



KC6035 KC8380 KC8387 KC7867

Für leichte und mittelschwere Wischvorgänge, insbesondere dort, wo Saugfähigkeit entscheidend ist

Absorbiert Öl und Wasser dreimal schneller als gewaschene Tücher

Hydroknit\*-Technologie

Für den Einsatz in hygiene-relevanten Umgebungen

Für hohe Beanspruchung

Reduziert das Risiko von Kreuzkontaminationen

Hydroknit\*-Technologie



KC7565 KC12889

Ideal für Herstellungsprozessvorgänge, bei denen Strapazierfähigkeit, geringe Fusselbildung und hohe Flüssigkeitsaufnahme entscheidend sind

90% Abgabe der absorbierten Lösungsmittel

Kann Produktabfälle um bis zu 35% verringern

### WYPALL® X60/X70/X80/X90

	Art.-Nr.	Material	Lagen	Perforation	Oberfläche	Masse (Ø x B)	Tuchlänge/-breite ausgefaltet	Farbe	Passende Spender	VE	
WYPALL® X60 Wischtuch	KC6035	Polypropylen, Zellstoff	1	–	mit Prägung	–	42,6 x 31,7 cm	Weiss	–	Box à 200 Tücher	■
WYPALL® X60 Zentralentnahme Wischtuch	KC8380	Zellstoff, Polypropylen	1	ja	mit Prägung	27 x 24,5 cm	42 x 24,5 cm	Blau	KC7929	Rolle à 63 m (à 150 Tücher)	■
WYPALL® X70 Wischtuch	KC8387	Zellstoff, Polypropylen	1	–	–	–	30,5 x 31,8 cm	Weiss	KC7969	12 Beutel à 76 Tücher (= 912 Tücher)	■
WYPALL® X70 Wischtücher gefaltet	KC7867	Zellstoff, Polypropylen	1	ja	mit Prägung	–	38 x 42 cm	Weiss	–	6 Beutel à 70 Tücher (= 420 Tücher)	■
WYPALL® X80/7565 Wischtuch	KC7565	Zellstoff, Polypropylen	1	ja	–	–	41 x 33 cm	Blau	–	10 Beutel à 25 Tücher (= 250 Tücher)	■
WYPALL® X90 Grossrolle Wischtuch	KC12889	Polypropylen, Zellstoff	2	ja	–	34 x 30 cm	32 x 30 cm	Blau	KC6146, KC6154, KC6155	Rolle à 144 m (à 450 Tücher)	■

Spender 6221: Zentrale Einzelblattentnahme; Minimierung von Kontaminationen



KC6221 KC6220 KC6222 KC6223

Papierwischtuch 6220: Durch Einzelblattentnahme um über 20% reduzierter Papierverbrauch

Airflex™-Technologie für aussergewöhnliche Reissfestigkeit und Saugfähigkeit

### WYPALL® REACH™

	Art.-Nr.	Material	Lagen	Masse (H x B x T bzw. Ø x B)	Tuchlänge/-breite	Farbe	Passende Tücher/ Spender	VE	
WYPALL® Reach™ Spender 6221	KC6221	Kunststoff	–	22,4 x 25,4 x 18 cm	–	Schwarz	KC6220, KC6222, KC6223	1	
WYPALL® Reach™ Zentralentnahme Papierwischtuch	KC6220	Frischzellstoff, Recyclingpapier	1	15 x 18,3 cm	38 x 18,3 cm	Blau	KC6221	6 Rollen à 106 m (à 280 Tücher, = 1680 Tücher)	■
WYPALL® Reach™ Zentralentnahme Papierwischtuch	KC6222	Recyclingpapier	1	15 x 18,3 cm	38 x 18,3 cm	Weiss	KC6221	6 Rollen à 164 m (à 430 Tücher, = 2580 Tücher)	■
WYPALL® Reach™ Zentralentnahme Papierwischtuch	KC6223	Recyclingpapier	1	15 x 18,3 cm	38 x 18,3 cm	Blau	KC6221	6 Rollen à 164 m (à 430 Tücher, = 2580 Tücher)	■



Perfekt für zahlreiche Anwendungen, die eine tragbare Lösung erfordern

Maximaler Komfort durch vorgetränkte Wischtücher

Hygienische Einzelabgabe der Tücher aus dem Spenderreimer mit Zentralentnahme



KC7772



KC7775



KC7776

### WYPALL® VORIMPRÄGNIERTE WISCHTÜCHER

	Art.-Nr.	Material	Lagen	Perforation	Tuchlänge/-breite ausgefaltet	Farbe	VE
WYPALL® 7772K	KC7772	Polypropylen	1	ja	27×27 cm	Grün	6 Spenderdosen à 50 Tücher (= 300 Tücher)
WYPALL® 7775	KC7775	Polypropylen	1	ja	27×27 cm	Grün	6 Spenderreimer à 90 Tücher (= 540 Tücher)
WYPALL® 7776	KC7776	Polypropylen	1	ja	27×27 cm	Grün	6 Beutel à 75 Tücher (= 450 Tücher)

Für leichte Reinigungsarbeiten wie das Reinigen empfindlicher Glas- und anderer Geräte und Oberflächen

Geeignet für Laborumgebungen der ISO-Klasse 4 oder höher

Antistatisch verpackt



KC7551



KC7552



KC7557



KC7558

### KIMTECH SCIENCE™

	Art.-Nr.	Material	Lagen	Tuchlänge/-breite ausgefaltet	Farbe	VE
KIMTECH Science™ 7551	KC7551	Frischzellstoff	1	30×30cm	Weiss	15 Spenderboxen à 196 Tücher (= 2940 Tücher)
KIMTECH Science™ 7552	KC7552	Frischzellstoff	1	11,4×21,3cm	Weiss	30 Spenderboxen à 280 Tücher (= 8400 Tücher)
KIMTECH Science™ 7557 Labortücher	KC7557	Frischzellstoff	2	20,5×20 cm	Weiss	24 Boxen à 100 Tücher (= 2400 Tücher)
KIMTECH Science™ 7558 Labortücher	KC7558	Frischzellstoff	2	20,5×20 cm	Weiss	15 Boxen à 200 Tücher (= 3000 Tücher)

Reissfest, fusselarm und 100% silikonfrei

Ideal als Mehrweg-Wischtücher für die Reinigung mit Chemikalien und Lösungsmitteln



KC7622



KC7762



KC7753

Nachfüllbares, luftdichtes Wisch-System

Zu ergänzen mit gewünschtem Lösungsmittel, Desinfektionsmittel, Chemikalien oder Reinigungsmittel, wirkungsvoll gegen Schimmel und Bakterien

Perfekt zur Infektionskontrolle in stark frequentierten Umgebungen im Gesundheitswesen und ideal für Bereiche, in denen es auf Hygiene und Sicherheit ankommt

### KIMTECH® PREP/ WYPALL® WETTASK™

	Art.-Nr.	Material	Lagen	Perforation	Tuchlänge/-breite ausgefaltet	Farbe	Passende Spender	VE
KIMTECH® Prep 7622	KC7622	Polypropylen	1	–	38×49cm	Blau	–	12 Beutel à 35 Tücher (= 420 Tücher)
KIMTECH® Prep/WETTASK™ DSX 7762 R	KC7762	Polyester	1	ja	32×30cm	Weiss	KC7918, KC7919	6 Rollen à 29m (à 90 Tücher, = 540 Tücher)
WYPALL® WETTASK™ Low Lint Wipes for Solvents	KC7753	Polypropylen	1	ja	30,5×15 cm	Weiss	KC7919	6 Rollen à 36,6m (à 120 Tücher, = 720 Tücher)

## TORK – THINK AHEAD.

TORK IST WELTWEIT FÜHRENDER SPEZIALIST FÜR HYGIENE AM ARBEITSPLATZ – AUCH WENN ES DARUM GEHT, INTERESSANTE INNOVATIONEN IN UNTERNEHMEN ERFOLGREICH UMZUSETZEN. TORK STELLT DIE OPTIMALE BESUCHERERFAHRUNG IN DEN FOKUS UND SETZT IMMER WIEDER MASSSTÄBE IN PUNCTO EFFIZIENTES REINIGEN UND NACHHALTIGKEIT. TORK IST STETS AUF DER SUCHE NACH NEUEN UND BESSEREN WEGEN, UM UNTERNEHMEN VORANZUBRINGEN: **VORAUSDENKEN, UM DEM WETTBEWERB EINEN SCHRITT VORAUSS ZU SEIN – HIER SETZT TORK AN.**

### NACHHALTIG LEBEN – IMMER UND ÜBERALL

Menschen verbringen heute immer mehr Zeit ausserhalb ihres Zuhauses, z. B. am Arbeitsplatz, in Hotels, Schulen, Restaurants oder an Flughäfen. Und die Verbraucher wollen, dass diese Bereiche ebenso hygienisch und nachhaltig sind wie das eigene Heim. Tork unterstützt Unternehmen in der nachhaltigen Gestaltung, um die sich ändernden Wünsche und Bedürfnisse von Kunden und Verbrauchern zu erfüllen.

#### ■ Wohlfühlen

Tork bietet Produkte und Dienstleistungen, die das Arbeitsumfeld verbessern, und widmet sich der Anhebung der Hygienestandards für alle, die unterwegs sind.

**Ziel bis 2030: Bei 60% der Innovationen soll der Mensch im Mittelpunkt stehen.**

#### ■ Kreislaufwirtschaft

Tork hilft Unternehmen, den Kreislauf zu schliessen.

#### ■ Aus weniger mehr machen

Tork verringert Abfall und CO<sub>2</sub>-Bilanz mit ihren Lösungen.

**Ziel bis 2030: Bessere Lösungen mit 33% weniger Umweltbelastung**



### TORK REFLEX™ SYSTEM

Verschüttete Flüssigkeiten und Verunreinigungen müssen tagtäglich schnell und ohne Hygienrisiken beseitigt werden. Unser Sortiment Tork Reflex™ Spender und Nachfüllmaterialien wurde eigens entwickelt, um unseren Kunden Kostenkontrolle bei den häufigsten Tätigkeiten rund um Handhygiene und Oberflächenreinigung zu bieten.

### TORK EXELCLEAN®

exelCLEAN® bietet ein hochwertiges Qualitätssortiment an fusselfreien Hochleistungs-Wischtüchern. Sie profitieren zudem von einer gleichbleibend zuverlässigen Leistung.



Weitere Informationen und das gesamte Angebot von Tork finden Sie unter: [delta-zofingen.ch/essity-switzerland-ag/](https://delta-zofingen.ch/essity-switzerland-ag/)

Verbesserte Hygiene – berühren Sie nur, was Sie selbst verwenden



ML473177



ML473180



ML473190

### REFLEX™ SPENDER

	Art.-Nr.	Material	Masse (H × B × T)	Farbe	Passende Wischtücher	VE
<b>Tork Reflex™ Einzelblatt Mini Innenabrollungsspender M3</b> (ohne Abbildung)	ML473167	Kunststoff	32,1 × 19,1 × 18 cm	Weiss/Türkis	M3	1
<b>Tork Reflex™ Einzelblatt Mini Innenabrollspender M3</b>	ML473177	Kunststoff	32,1 × 19,1 × 18 cm	Weiss	M3	1
<b>Tork Reflex™ Einzelblatt Innenabrollspender M4</b>	ML473180	Kunststoff	33,1 × 25,5 × 23,9 cm	Weiss/Türkis	M4	1
	ML473190	Kunststoff	33,1 × 25,5 × 23,9 cm	Weiss	M4	1

Mehrzweck-Papierwischtücher für leichte Wischarbeiten

Einzelblattentnahme reduziert den Verbrauch um bis zu 37%



ML473242



ML473391

### REFLEX™

	Art.-Nr.	Material	Lagen	Perforation	Hülseart	Masse (Ø × B, Kern-Ø)	Tuchlänge/-breite	Farbe	Passende Spender	VE		
<b>Tork Reflex™ Mehrzweck-Papierwischtücher M4</b>	ML473242	Frischzellstoff, Recyclingpapier	1	ja	Normal	19,5 × 19,8 cm, 5,9 cm	35 cm × 19,8 cm	Weiss	M4	6 Rollen à 300m (à 857 Coupons)		
<b>Tork Reflex™ Starke Papierwischtücher M4</b>	ML473391	Frischzellstoff, Recyclingpapier	2	ja	Normal	18,5 × 19,4 cm, 5,9 cm	33,5 cm × 19,4 cm	Blau	M4	6 Rollen à 150,8m (à 450 Coupons)		

Strapazierfähige Spender

Ergonomisches Design

Einfacher, einhändiger Betrieb und kontrollierter Verbrauch



ML658000



ML559000

### PERFORMANCE/ELEVATION SPENDER

	Art.-Nr.	Material	Masse (H × B × T)	Farbe	Passende Wischtücher	VE
<b>Tork Performance Spender</b>	ML658000	Kunststoff	33,3 × 19,3 × 17,2 cm	Weiss/Türkis	M1	1
<b>Tork Elevation Spender</b>	ML559000	Kunststoff	36 × 23,9 × 22,7 cm	Weiss	M2	1

Ideal zum Aufwischen von Flüssigkeiten und zum Abwischen der Hände geeignet

Für unterschiedlichste Wischarbeiten geeignet



ML130041 ML130052 ML130043 ML100130 ML101240 ML130034

### (STARKE) MEHRZWECK-PAPIERWISCHTÜCHER

	Art.-Nr.	Material	Lagen	Perforation	Prägung	Hülseart	Masse (Ø×B, Kern-Ø)	Tuchlänge/-breite	Farbe	Passende Spender	VE		
<b>Tork Starke Mehrzweck-Papierwischtücher QD W1/2</b>	ML130041	Frischzellstoff, Recyclingpapier	2	ja	mit Prägung	Normal	26,2×23,5 cm, 7,1 cm	34×23,5 cm	Weiss	W1/W2	2 Rollen à 255 m (à 750 Coupons)		
	ML130052	Frischzellstoff, Recyclingpapier	2	ja	mit Prägung	Normal	26,2×23,5 cm, 7,1 cm	34×23,5 cm	Blau	W1/W2	2 Rollen à 255 m (à 750 Coupons)		
<b>Tork Starke Mehrzweck-Papierwischtücher QD W4</b>	ML130043	Frischzellstoff, Recyclingpapier	2	-	-	-	-	38,5×38,5 cm	Weiss	W4	5 Pack à 200 Tücher		
<b>Tork Mehrzweck-Papierwischtücher Innenabrollung M1</b>	ML100130	Mix	1	-	-	-	14×21,5 cm, 7,1 cm	-	Weiss	M1	11 Rollen à 120 m		
<b>Tork Starke Mehrzweck-Papierwischtücher M2</b>	ML101240	Mix	2	ja	mit Prägung	-	19×21,5 cm, 7,1 cm	35×21,5 cm	Weiss	M2	6 Rollen à 160 m (à 457 Coupons)		
<b>Tork Mehrzweck-Papierwischtücher QD M2</b>	ML130034	Frischzellstoff	1	ja	-	-	19×19,5 cm, 7,1 cm	35×19,5 cm	Weiss	M2	6 Rollen à 165 m (à 471 Coupons)		
<b>Tork Mehrzweck-Papierwischtücher M2 (ohne Abbildung)</b>	ML151131	Mix	1	-	-	-	19×21,5 cm, 7,1 cm	-	Weiss	M2	6 Rollen à 275 m		

Optimiert für Tork Wischtücher



ML652100 ML654008

### PERFORMANCE SPENDER

	Art.-Nr.	Material	Masse (H×B×T)	Farbe	Passende Wischtücher	VE
<b>Tork Wandhalter W1</b>	ML652100	Metall, Kunststoff	46,3×64,6×27,4 cm	Weiss/Türkis	W1	1
<b>Tork Wandhalter W1 (ohne Abbildung)</b>	ML652108	Metall, Kunststoff	46,3×64,6×27,4 cm	Rot/Schwarz	W1	1
<b>Tork Einzeltuchspender W4 (ohne Abbildung)</b>	ML654000	Kunststoff	39,4×42,7×20,6 cm	Weiss/Türkis	W4	1
<b>Tork Einzeltuchspender W4</b>	ML654008	Kunststoff	39,4×42,7×20,6 cm	Rot/Schwarz	W4	1

Strapazierfähigste Papierwischtücher für anspruchsvolle Arbeitsvorgänge in der Industrie

Überragende Saugfähigkeit



ML130080 ML130081 ML130083

### EXTRA STARKE INDUSTRIE-PAPIERWISCHTÜCHER

	Art.-Nr.	Material	Lagen	Perforation	Prägung	Hülseart	Masse (Ø×B, Kern-Ø)	Tuchlänge/-breite	Farbe	Passende Spender	VE		
<b>Tork Extra Starke Industrie-Papierwischtücher QD W1</b>	ML130080	Frischzellstoff	3	ja	mit Prägung	Normal	39×36,9 cm, 7,1 cm	34×36,9 cm	Blau	W1	Rolle à 255 m (à 750 Coupons)		
<b>Tork Extra Starke Industrie-Papierwischtücher QD</b>	ML130081	Frischzellstoff	3	ja	mit Prägung	Normal	26,2×23,5 cm, 7,1 cm	34×23,5 cm	Blau	W1/W2	2 Rollen à 119 m (à 350 Coupons)		
<b>Tork Extra Starke Industrie-Papierwischtücher QD W7</b>	ML130083	Frischzellstoff	3	-	-	-	-	32,4×38,5 cm	Blau	-	Handy-Box à 200 Tücher		

Hohe Saugfähigkeit

Schützen die Hände vor Hitze und Metallspänen

exelCLEAN®-Effekt für ein professionelles Reinigungsergebnis



ML570479 ML570579 ML570137

Reissfest und saugfähig für anspruchsvolle Reinigungsarbeiten

Schützen die Hände vor Hitze und Metallspänen

exelCLEAN®-Effekt für ein professionelles Reinigungsergebnis



ML530179 ML530279 ML530137

### EXTRA STARKE (INDUSTRIELLE) REINIGUNGSTÜCHER

	Art.-Nr.	Material	Lagen	Perforation	Hülse- art	Masse (Ø×B, Kern-Ø)	Tuchlänge/ breite	Farbe	Passende Spender	VE	
<b>Tork Extra-Starke Reinigungstücher W4</b>	ML570479	Vliesstoff	1	–	–	–	35,5×41,5cm	Weiss	W4	4 Pack à 60 Tücher	
<b>Tork Extra-Starke Reinigungstücher W4</b>	ML570579	Vliesstoff	1	–	–	–	35,5×41,5cm	Blau	W4	4 Pack à 60 Tücher	
<b>Tork Starke Industrielle Reinigungstücher W1/2/3</b>	ML570137	Vliesstoff	1	ja	Normal	25×32cm, 7,1cm	38×32cm	Weiss	W1/2/3	Rolle à 60,8m (à 160 Coupons)	
<b>Tork Extra-Starke Reinigungstücher W4</b>	ML530179	Vliesstoff	1	–	–	–	41,5×35,5cm	Weiss	W4	4 Pack à 105 Tücher	
<b>Tork Extra-Starke Reinigungstücher W4</b>	ML530279	Vliesstoff	1	–	–	–	41,5×35,5cm	Blau	W4	4 Pack à 105 Tücher	
<b>Tork Extra Starke Reinigungstücher W1/2/3</b>	ML530137	Vliesstoff	1	ja	Normal	25×32cm, 7,1cm	38×32cm	Weiss	W1/2/3	Rolle à 106,4m (à 280 Coupons)	

Weich und flexibel für leichtere Reinigungsarbeiten

Schnelles Aufsaugen von Flüssigkeiten und Öl

exelCLEAN®-Effekt für ein professionelles Reinigungsergebnis



ML510104 ML510137 ML510479

Weich und flexibel für leichte bis mittelschwere Arbeiten im industriellen Bereich

Schützen die Hände vor Hitze und Metallspänen

Ideal zum Entfernen von Öl und Fett

exelCLEAN®-Effekt für ein professionelles Reinigungsergebnis



ML520304 ML520372 ML520679

### (INDUSTRIE-) REINIGUNGSTÜCHER

	Art.-Nr.	Material	Lagen	Perforation	Hülse- art	Masse (Ø×B, Kern-Ø)	Tuchlänge/ breite	Farbe	Passende Spender	VE	
<b>Tork Reinigungstücher W1</b>	ML510104	Vliesstoff	1	ja	Normal	38×42,8cm, 7,3cm	38×42,8cm	Weiss	W1	Rolle à 380m (à 1000 Coupons)	
<b>Tork Reinigungstücher W1/2/3</b>	ML510137	Vliesstoff	1	ja	Normal	25×32cm, 7,1cm	38×32cm	Weiss	W1/2/3	Rolle 152m (à 400 Coupons)	
<b>Tork Reinigungstücher W4</b>	ML510479	Vliesstoff	1	–	–	–	41,5×35,5cm	Weiss	W4	4 Pack à 120 Tücher	
<b>Tork Industrie-Reinigungstücher W1</b>	ML520304	Vliesstoff	1	ja	Normal	38×42,8cm, 7,3cm	38×43cm	Grau	W1	Rolle à 361m (à 950 Coupons)	
<b>Tork Industrie-Reinigungstücher W7</b>	ML520372	Vliesstoff	1	–	–	–	41,5×35,5cm	Grau	–	Handy-Box à 210 Tücher	
<b>Tork Reinigungstücher W4</b>	ML520679	Vliesstoff	1	–	–	–	35,5×41,5cm	Grau	W4	4 Pack à 120 Tücher	

## REINIGUNGSLÖSUNGEN FÜR ALLE ANFORDERUNGEN

CHICOPEE®, EINE MARKE VON BERRY GLOBAL, IST DER FÜHRENDE HERSTELLER VON PROFESSIONELLEN REINIGUNGSMATERIALIEN UND -TÜCHERN FÜR DEN GEWERBSMÄSSIGEN BEDARF UND BESITZT MEHR ALS 50 JAHRE ERFAHRUNG IN DER BEREITSTELLUNG PRAKTISCHER UND EFFEKTIVER LÖSUNGEN FÜR DIE BEREICHE **GESUNDHEITSWESEN, HORECA UND FACILITY MANAGEMENT SOWIE FÜR DIE AUTOMOBILBRANCHE UND VERSCHIEDENE ANDERE INDUSTRIEZWEIGE. UNSERE HAUPTSCHWERPUNKTE:**

- Unterstützung Ihres Unternehmens mit Produkten, die die Gesundheit von Kunden und Mitarbeitern fördern
- Massgeschneiderte Lösungen für diverse Bereiche
- Branchenführende, innovative Produkte, mit denen wir Ihre Probleme bereinigen

### SICHERER UND SAUBERER IM SINNE DER UMWELT!

Effektive und effiziente Reinigungsprozesse sind seit jeher ein integraler Bestandteil in modernen Unternehmen – insbesondere, wenn es um «High Touch»-Oberflächen geht. In der Tat hat die regelmässige, sorgfältige Desinfektion aller Berührungspunkte, Böden und Armaturen eine neue Bedeutung erlangt. Optimale Reinigungsprozesse und fortschrittliche Lösungen helfen dabei, diese neuen Hygiene-Anforderungen umzusetzen.

### KREUZKONTAMINATIONEN VERHINDERN

Unter einer Kreuzkontamination versteht man die unbeabsichtigte Übertragung von Bakterien oder anderen Mikroorganismen von einem verunreinigten Objekt auf ein anderes – mit schädlichen Folgen. Die Verhinderung von Kreuzkontaminationen ist ein grundlegendes Ziel für professionelle Umgebungen aller Art, vom Gastgewerbe/Horeca bis zum Gesundheitswesen. Unternehmen sollten daher Reinigungslösungen einsetzen, mit denen 99,99% der Bakterien entfernt und unschädlich gemacht werden, sodass keine Übertragung auf die nächste zu reinigende Oberfläche stattfindet.

### AUSWIRKUNGEN AUF DIE UMWELT

Bei Reinigungsmaterialien, die sowohl für Anwendungen «über dem Boden» als auch «auf dem Boden» verwendet werden, besteht nach wie vor der weitverbreitete Irrglaube, dass Einwegtücher im Vergleich zu waschbaren Tüchern im Abfallkreislauf eine viel grössere Belastung für die Umwelt darstellen.

Was jedoch häufig nicht berücksichtigt wird, sind die erheblichen Umweltauswirkungen der Waschvorgänge, die erforderlich sind, um die einwandfreie Nutzbarkeit der wiederverwendbaren Materialien zu erhalten.

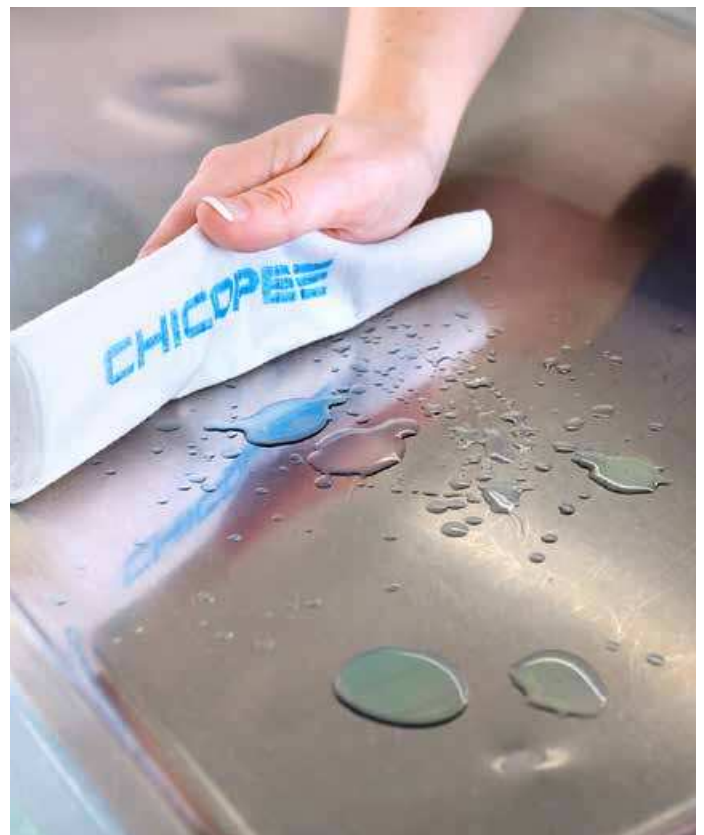

In diesem Zusammenhang kann die Anwendung effektiver Einwegtücher bei der Reinigung von Oberflächen und Böden gegenüber wiederverwendbaren Materialien besonders vorteilhaft sein. Sie können nicht nur zu einer deutlichen Verbesserung des Infektionsschutzes und zur Vermeidung von Kreuzkontaminationen beitragen, sondern auch zeitaufwändige Waschvorgänge, bei denen viel Kohlendioxid freigesetzt wird, überflüssig machen.

### BEWÄLTIGEN VON HERAUSFORDERUNGEN

Für Unternehmen, Organisationen und Einrichtungen auf der ganzen Welt war der Infektionsschutz wohl noch nie so wichtig wie heute. Eine Arbeitsumgebung, die optimale Sicherheit bietet, kann nur mittels einer Strategie gewährleistet werden, bei der die bestmöglichen Reinigungslösungen und -verfahren zum Einsatz kommen.

Light: Tücher aus 100% Mikrofasern, entfernen 99,99% Bakterien

Plus: Ideal für die Reinigung von Glas, Edelstahl, Spiegeln und Touchscreens

Mit antibakterieller Wirkung, die zu deutlich geringerer Geruchsentwicklung führt



CP74733



CP74721

## MIKROFASERTÜCHER

	Art.-Nr.	Material	Flächengewicht	Tuchlänge/-breite ausgefaltet	Farbe	VE	
<b>CHICOPEE® MICROFIBRE LIGHT</b> (CP74734–37 ohne Abbildung)	CP74733	Mikrofaser	60g/m <sup>2</sup>	34 × 40 cm	Blau	8 Pack à 40 Tücher	■
	CP74734	Mikrofaser	60g/m <sup>2</sup>	34 × 40 cm	Rot	8 Pack à 40 Tücher	■
	CP74735	Mikrofaser	60g/m <sup>2</sup>	34 × 40 cm	Gelb	8 Pack à 40 Tücher	■
	CP74736	Mikrofaser	60g/m <sup>2</sup>	34 × 40 cm	Grün	8 Pack à 40 Tücher	■
	CP74737	Mikrofaser	60g/m <sup>2</sup>	34 × 40 cm	Weiss	8 Pack à 40 Tücher	■
<b>CHICOPEE® MICROFIBRE PLUS</b> (CP74722–24 ohne Abbildung)	CP74721	Polyethylen, Polyamid	100g/m <sup>2</sup>	34 × 40 cm	Blau	24 Pack à 5 Tücher	■
	CP74722	Polyethylen, Polyamid	100g/m <sup>2</sup>	34 × 40 cm	Rot	24 Pack à 5 Tücher	■
	CP74723	Polyethylen, Polyamid	100g/m <sup>2</sup>	34 × 40 cm	Gelb	24 Pack à 5 Tücher	■
	CP74724	Polyethylen, Polyamid	100g/m <sup>2</sup>	34 × 40 cm	Grün	24 Pack à 5 Tücher	■

Ideal für den Kücheneinsatz

Hohe Hitzebeständigkeit und aussergewöhnliche Saugkraft

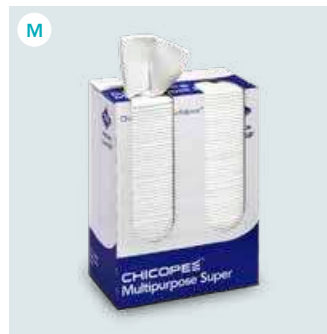

CP74711



CP74712

## ALLZWECKTÜCHER

	Art.-Nr.	Material	Flächengewicht	Tuchlänge/-breite ausgefaltet	Farbe	VE	
<b>CHICOPEE® MULTIPURPOSE SUPER</b>	CP74711	Viskose, Polyester	80g/m <sup>2</sup>	34 × 53 cm	Blau	Karton à 130 Tücher	■
	CP74712	Viskose, Polyester	80g/m <sup>2</sup>	34 × 53 cm	Weiss	Karton à 130 Tücher	■



Alle Chicopee® Reinigungstücher für den Lebensmittelbereich sind für den externen Einsatz FCC-zertifiziert (für direkten Kontakt mit Lebensmitteln zugelassen).

**DURAWIPE LIGHT:**  
Perfekt für alle industriellen Arbeiten im trockenen und feuchten Zustand stark und haltbar



CP84581



CP70293

**J-CLOTH PLUS:**  
Marktführendes Reinigungstuch für den Lebensmittelbereich seit mehr als 40 Jahren

**J-CLOTH PLUS BIODEGRADABLE:**  
Zertifiziertes Reinigungstuch – biologisch abbaubar und kompostierbar; erhältlich in diversen Farben; die einzigartige offene, wellenförmige Struktur ermöglicht die effiziente Aufnahme von Verschmutzungen und leichtes Ausspülen für längere Frische



CP74441



CP74464



CP84585

**LAVETTE SUPER:**  
Allrounder – Ideal für die Gastronomiebranche mit antibakterieller Wirkung

**DUSTER PLUS:**  
Wischtuch mit hoher Staubaufnahme



CP73158



CP84575



CP74119

**VERACLEAN CRITICAL CLEANING PLUS:**  
Starke Reinigungstücher für den täglichen Einsatz in jeder Branche

**VERACLEAN SOFT PLUS:**  
Optimale Kombination aus hoher Schmutzaufnahme und Materialweichheit

## REINIGUNGSTÜCHER

	Art.-Nr.	Material	Flächengewicht	Tuchlänge/-breite ausgefaltet	Couponslänge/-breite	Farbe	VE	
<b>CHICOPEE® DURAWIPE LIGHT</b>	CP84581	Polypropylen, Polyester, Zellstoff	60 g/m <sup>2</sup>	–	37 × 22 cm	Weiss	Rolle à 175 Tücher à 64,75m	
<b>CHICOPEE® J-CLOTH PLUS</b> (CP70292 & CP74429 ohne Abbildung)	CP70292	Viskose	50 g/m <sup>2</sup>	43 × 30 cm	–	Weiss	12 Pack à 100 Tücher	■
	CP70293	Viskose	50 g/m <sup>2</sup>	61 × 31 cm	–	Grün	Karton à 250 Tücher	■
	CP74429	Viskose	50 g/m <sup>2</sup>	61 × 53 cm	–	Weiss	22 Pack à 25 Tücher	■
<b>CHICOPEE® J-CLOTH PLUS BIODEGRADABLE</b>	CP74441	Viskose	50 g/m <sup>2</sup>	43 × 32 cm	–	Blau	10 Pack à 50 Tücher	■
<b>CHICOPEE® LAVETTE SUPER</b> (CP74465–68 ohne Abbildung)	CP74464	Viskose, Polyester	80 g/m <sup>2</sup>	51 × 36 cm	–	Weiss	6 Pack à 25 Tücher	■
	CP74465	Viskose, Polyester	80 g/m <sup>2</sup>	51 × 36 cm	–	Grün	6 Pack à 25 Tücher	■
	CP74466	Viskose, Polyester	80 g/m <sup>2</sup>	51 × 36 cm	–	Blau	6 Pack à 25 Tücher	■
	CP74467	Viskose, Polyester	80 g/m <sup>2</sup>	51 × 36 cm	–	Gelb	6 Pack à 25 Tücher	■
	CP74468	Viskose, Polyester	80 g/m <sup>2</sup>	51 × 36 cm	–	Rot	6 Pack à 25 Tücher	■
<b>CHICOPEE® Dust Tack 55325</b>	CP84585	Viskose, Polyester	47 g/m <sup>2</sup>	–	61 × 22 cm	Grün	Rolle à 91,5m	
<b>CHICOPEE® DUSTER PLUS</b>	CP73158	Viskose, Polyester	45 g/m <sup>2</sup>	43 × 36 cm	–	Gelb	12 Pack à 25 Tücher	
<b>CHICOPEE® VERACLEAN CRITICAL CLEANING PLUS</b> (CP74600 & CP84562 ohne Abbildung)	CP74600	Polyester, Zellstoff	68 g/m <sup>2</sup>	34 × 30 cm	–	Türkis	Karton à 275 Tücher	
	CP84562	Polyester, Zellstoff	68 g/m <sup>2</sup>	–	37 × 29 cm	Türkis	Rolle à 400 Tücher à 148m	
	CP84575	Polyester, Zellstoff	68 g/m <sup>2</sup>	–	37 × 29 cm	Weiss	Rolle à 400 Tücher à 148m	■
<b>CHICOPEE® VERACLEAN SOFT PLUS</b> (CP74121 ohne Abbildung)	CP74119	Viskose	50 g/m <sup>2</sup>	61 × 53 cm	–	Weiss	8 Pack à 50 Tücher	
	CP74121	Viskose	50 g/m <sup>2</sup>	43 × 53 cm	–	Weiss	8 Pack à 50 Tücher	





Gewährleistet perfekte, kratzerfreie Oberflächen

Mit den meisten Lösungsmitteln und Chemikalien verwendbar



CP74101

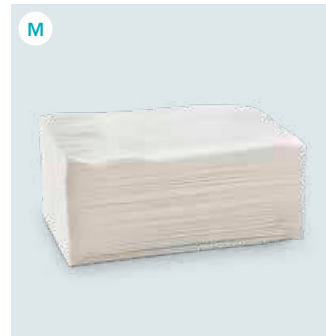

CP74104

## POLIERTÜCHER

### CHICOPEE® VERACLEAN POLISH PLUS

Art.-Nr.	Material	Flächengewicht	Tuchlänge/-breite ausgefaltet	Farbe	VE
CP74101	Viskose	50g/m <sup>2</sup>	34 × 32 cm	Weiss	8 Pack à 100 Tücher
CP74104	Viskose	50g/m <sup>2</sup>	43 × 50 cm	Weiss	Karton à 500 Tücher

Ideal für öffentliche Bereiche und Einsätze, bei denen maschinelles Reinigen schwierig oder unmöglich ist

Effektive Aufnahme und Bindung von Staub, Schmutz und Haaren



CP73153



CP74151

## BODEN- UND OBERFLÄCHENTÜCHER

### CHICOPEE® STRETCH 'N DUST LIGHT

Art.-Nr.	Material	Flächengewicht	Tuchlänge/-breite ausgefaltet	Farbe	VE
CP73153	Viskose	37g/m <sup>2</sup>	60 × 30 cm	Orange	12 Pack à 50 Tücher



Wenn Sie mehr über die effektiven Reinigungslösungen von Chicopee® erfahren wollen, sehen Sie sich unsere Produkte an: [delta-zofingen.ch/chicopee-a-brand-of-berry-global/](http://delta-zofingen.ch/chicopee-a-brand-of-berry-global/)

# GEMEINSAM MIT UNSEREN PARTNERN UND IHREN STARKEN MARKEN



«GRÜEZI, BONJOUR, BUONGIORNO»

# IN JEDEM FALL GUT BERATEN

ENGAGIERT FÜR  
SIE IM EINSATZ –  
OB PERSÖNLICH  
ODER ONLINE

## KONTAKTIEREN SIE UNS

### KUNDENDIENST

Telefon 062 746 04 04

Fax 062 746 04 02

[sales@delta-zofingen.ch](mailto:sales@delta-zofingen.ch)

[delta-zofingen.ch](http://delta-zofingen.ch)





**DELTA Zofingen AG**

Untere Brühlstrasse 10 | CH-4800 Zofingen | Tel. 062 746 04 04 | Fax 062 746 04 02 | [sales@delta-zofingen.ch](mailto:sales@delta-zofingen.ch) | [delta-zofingen.ch](http://delta-zofingen.ch)

— Mitglied der —

