



KLEEN
PURGATIS

Innovative Reinigungsprodukte mit System



KLEEN PURGATIS

bietet ein vollständiges Programm von Qualitätsprodukten in den Bereichen Reinigung, Pflege, Hygiene und Desinfektion. Die Grundlage für den Erfolg von KLEEN PURGATIS bildet die hohe innovations- und qualitätsorientierte Unternehmensphilosophie ■

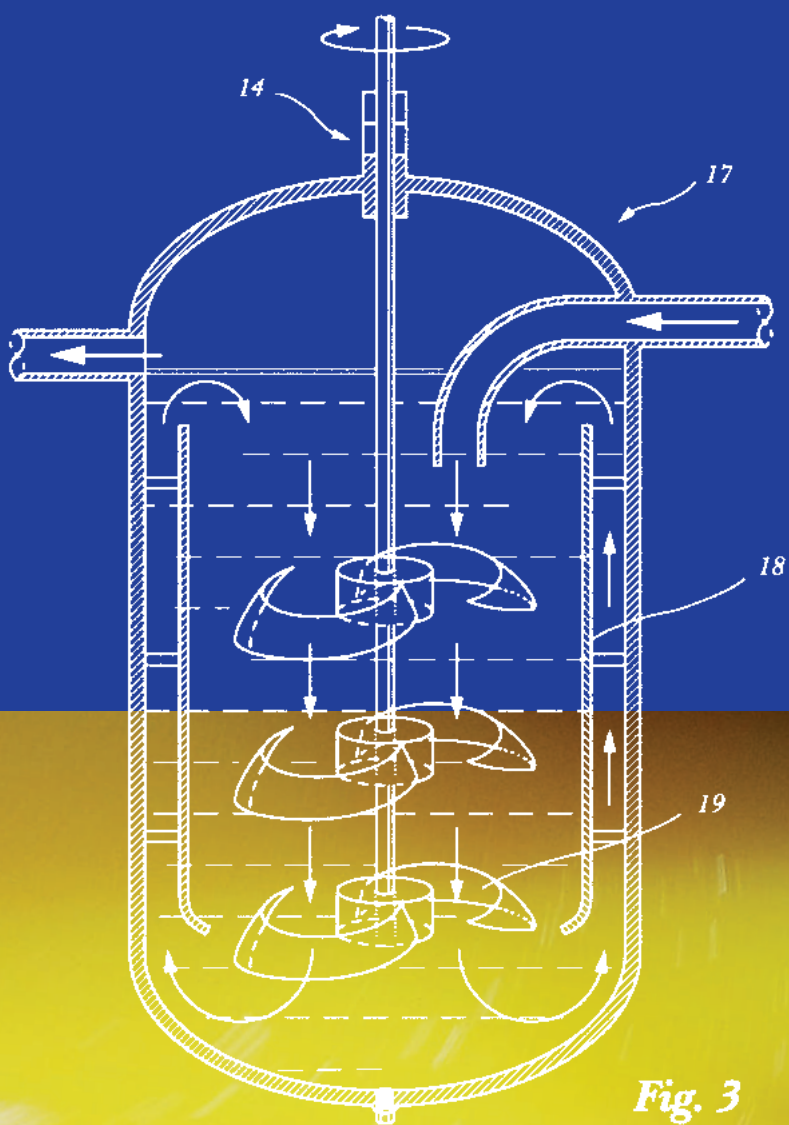

Fig. 3



Inhalt

6 Objekthygiene

Boden- und Interieurreinigung
Sanitärreinigung
Spezialprodukte

20 Küchenhygiene

Maschinelles Geschirrspülen
Umfeldhygiene
Gerätereinigung und -pflege

28 Wäschehygiene

Manuelles Waschen
Maschinelles Waschen
Gerätereinigung und -pflege
Spezialprodukte

32 Desinfektion und Personalhygiene

Händereinigung
Flächendesinfektion
Wäschedesinfektion

QUALITÄT AUS TRADITION

KLEEN PURGATIS gehört zur BUDICH GRUPPE, deren ursprüngliche Wurzeln in der 1882 in Oppeln gegründeten Seifenfabrik Budich liegen. Die gesamte Kapazität der Gruppe im Bereich Forschung und Entwicklung steht zur Verfügung ■

FORSCHUNG und ENTWICKLUNG



Mehr als ein Dutzend Chemiker entwickeln in hoch modernen Laboren neue Produkte, testen Rohstoffe und optimieren Rezepturen. Im ständigen Austausch mit Kunden und Anwendungstechnikern werden neue Herausforderungen an die Produkte von KLEEN PURGATIS formuliert ■



KUNDENNÄHE

Die Qualität von Reinigungs- und Pflegemitteln kann nur dann voll zur Geltung kommen, wenn ihre Anwendung optimiert wird. Unsere Außendienstmitarbeiter und Anwendungstechniker analysieren vor Ort und unterbreiten Vorschläge. Bei ihren regelmäßigen Besuchen kontrollieren unsere Service-Techniker Dosieranlagen und Geräte ■

VERLÄSSLICHKEIT



Ein entscheidender Faktor für die Kundenzufriedenheit ist die Lieferzuverlässigkeit. Ein Logistikzentrum versorgt die Händler täglich mit den Produkten von KLEEN PURGATIS ■

DELTA ZOFINGEN AG

Wer wir sind

Wir sind führender Anbieter für individuelle, effiziente Systemlösungen rund um Hygiene, Sauberkeit und Sicherheit in der Schweiz. Unsere Kunden aus ganz unterschiedlichen Branchen mit spezifischen Anforderungen profitieren von unserer umfassenden Kompetenz im Dienstleistungsbereich sowie von hochwertigen Produkten.

Im Zentrum stehen dabei Reinigungs- und Hygieneartikel, die Persönliche Schutzausrüstung (PSA) sowie seit 2016 Reinraum. Eine professionelle persönliche Beratung, ein zuverlässiger Kundenservice mit kurzen Lieferzeiten sowie höchste Schweizer Qualitätsansprüche zählen zu unserer gelebten Unternehmensphilosophie. Eine direkte und schnelle Kommunikation nach innen und aussen zeichnet unsere Organisation aus.

Unser Produktportfolio umfasst eine bewährte Auswahl an Marken aus Eigenproduktion. Im Bereich von Reinigungs-, Wisch- & Poliertüchern sind dies POLITEX® Vliestücher, DELTACEL® Zellstofftücher, DELTATEX® Mikrofaserstücher, DELTAWIPE® feuchte Reinigungstücher, DELTAWET® System Feuchtreinigung sowie DELTASORB® Absorber. Im Bereich Reinigungs- & Hygienepapier und Putzlappen vertrauen wir auf POLICART® Reinigungspapiere & Waschromprodukte, DELTANET® Putzlappen und DELTACLEAN® Waschromlösungen. Im Bereich Arbeitssicherheit setzen wir auf DELTASAFE® Persönliche Schutzausrüstung (PSA), im Bereich Reinraum auf DELTAPURE®. Wir ergänzen unsere Kompetenz durch Handelsprodukte ausgewählter Partner. Für Reinigungs- und Pflegemittel ist unser starker Partner KLEEN PURGATIS.

Zu unseren Kunden zählen Unternehmen in unterschiedlichen Branchen und spezifischen Anforderungen, z. B. Feinmechanik, Chemie & Pharma, Öffentliche Verwaltung, Spezialtechnologien, Dienstleistung & Administration, Industrie, Gesundheitswesen, Food & Beverage, Bau, Reinigung, sowie Energie, Automotive, Lacke/Farben & Druck.



WAS UNS AUSZEICHNET – SERVICE UND QUALITÄT

KOMPETENZ UND ERFAHRUNG

Wir wissen, wovon wir sprechen und stehen hinter dem, was wir Ihnen empfehlen. Und dies seit mehr als 115 Jahren.

SCHWEIZER STANDARD

Als Schweizer KMU legen wir Wert auf erstklassige Qualität bei allen Unternehmensaktivitäten – ganz zum Vorteil unserer Kunden. Wir fordern unsere Lieferanten und Dienstleister und stellen höchste Ansprüche an uns selbst.

PERSÖNLICH UND NAH BEI UNSEREN KUNDEN

Die Kunden stehen im Mittelpunkt unseres Handelns. Wir bieten eine persönliche und individuelle Beratung durch unseren qualifizierten Aussen- und Innendienst. Im Rahmen dieser Beratung erhalten Unternehmen die Möglichkeit, ausgewählte Produkte in Form eines Musters zu beziehen.

SERVICE – 24 H LIEFERGARANTIE

Das Anliegen unserer Kunden ist unser Auftrag. Bestellungen, die wir bis 12.00 Uhr erhalten, werden bei Verfügbarkeit der Ware am nächsten Tag geliefert.

FAIRNESS

Wir verhalten uns stets fair gegenüber Lieferanten, Dienstleistern und Kunden.



Objekthygiene

- Boden- und Interieurreinigung
- Sanitärreinigung
- Spezialprodukte

Grund- und Industriereiniger

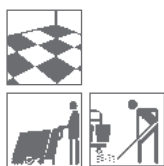

LIN PLUS

Konzentrat zur Grundreinigung

Art. Nr. 90.121.572 10l Kanister

pH-Wert im Konzentrat: 11 · GG 30

- Gezielte Reinigungsleistung auf wasserbeständigen Böden gegenüber allgemeinen Verschmutzungen
- Entfernt zuverlässig Pflegefilme und mehrschichtige Dispersionen
- Sehr gute Materialverträglichkeit



AGIL

Konzentrat zur Grundreinigung

Art. Nr. 90.121.632 10l Kanister

pH-Wert im Konzentrat: 14 · GG 90

- Gezielte, hochwirksame Reinigungsleistung auf wasserbeständigen Böden gegenüber hartnäckigen Verschmutzungen und Ablagerungen
- Entfernt zuverlässig Pflegefilme und mehrschichtige Dispersionen
- Materialschonend

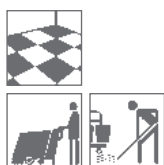

POWER STRIP NEUTRA

Konzentrat zur Grundreinigung

Art. Nr. 90.121.832 10l Kanister

pH-Wert im Konzentrat: 11 · GG 60

- Gezielte Reinigungsleistung auf wasserbeständigen Böden gegenüber hartnäckigen Verschmutzungen
- Entfernt zuverlässig Pflegefilme und mehrschichtige Dispersionen
- Keine Neutralisierung erforderlich

Vorteile im Personal/Zeit-, Material- und Energiebedarf

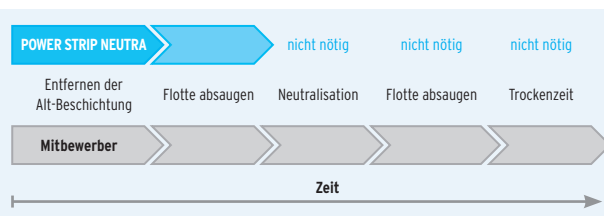

Vergleich der Reichweite mit einem adäquaten Mitbewerberprodukt (in m² pro 10 L Kanister)

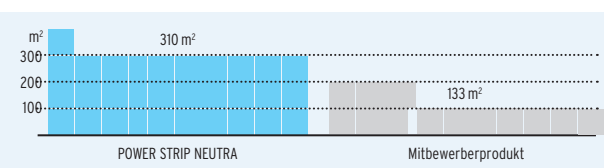

Grund- und Industriereiniger

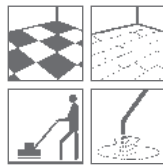

SOLEX Systemtrocken-Grundreiniger

Konzentrat zur Grundreinigung

Art. Nr. 90.121.831 5l Kanister

pH-Wert im Konzentrat: 10,5 · GG 30 · anwendungsfertig

- Gezielte Reinigungsleistung auf empfindlichen, wasserbeständigen Böden wie geöltem/gewachstem Holz gegenüber allgemeinen Verschmutzungen
- Gute Materialverträglichkeit
- Keine Neutralisierung erforderlich

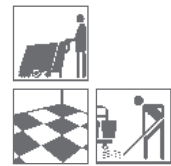

PICCOMAT FS Feinsteinzeugreiniger

Konzentrat zur Grundreinigung

Art. Nr. 90.121.932 10l Kanister
Art. Nr. 90.121.933 6 x 1l Flasche

pH-Wert im Konzentrat: 14 · GU 0

- Gezielte Reinigungsleistung auf feinrauen und mikroporösen Böden gegenüber hartnäckigen, organischen Verschmutzungen mit beschleunigter Emulgierung von Schmutzpartikeln
- Gute Materialverträglichkeit
- Tensidfrei

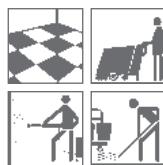

BARBELON Industriereiniger, schaumarm

Konzentrat zur Grundreinigung

Art. Nr. 90.121.772 10l Kanister

pH-Wert im Konzentrat: 10 · GG 30

- Gezielte Reinigungsleistung auf wasserbeständigen Böden gegenüber hartnäckigen, organischen Verschmutzungen und Ablagerungen
- Gute Materialverträglichkeit
- Schaumarm

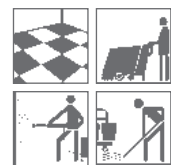

SCHMUTZBRECHER

Konzentrat zur Grundreinigung

Art. Nr. 90.121.562 10l Kanister

pH-Wert im Konzentrat: 13 · GG 90 · RK-gelistet

- Gezielte, hochwirksame Reinigungsleistung auf wasserbeständigen Böden gegenüber hartnäckigen, organischen Verschmutzungen und Ablagerungen
- Materialschonend
- Schaumarm

Unterhaltsreiniger

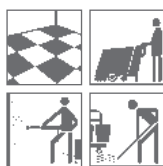

SEVERA MULTI KLEEN TAB PRO

Tab-Konzentrat zur Unterhaltsreinigung

Art. Nr. 90.000.958 Beutel à 30 Tabs, 16 Beutel pro Karton
 Art. Nr. 90.000.967 Leerflasche, wiederverwendbar

pH-Wert 1%iger Lösung: 9

- Streifenfreie Reinigung von Flächen aller Art
- Einfache Dosierung und Anwendung, kein Nachspülen erforderlich
- Hohe Materialverträglichkeit

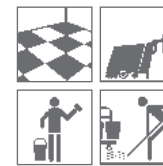

SCHONREINIGER LEMON

Konzentrat zur Unterhaltsreinigung

Art. Nr. 90.001.006 10l Kanister
 Art. Nr. 90.001.003 6 x 1l Flasche

pH-Wert im Konzentrat: 9 · GU 50

- Universelle Reinigungsleistung auf wasserbeständigen Böden und Flächen in der Routine gegenüber organischen Verschmutzungen
- Sehr gute Materialverträglichkeit
- Trocknet schnell und schlierenfrei ab



QUINTAB CLEAN

Tab-Konzentrat zur Unterhaltsreinigung

Art. Nr. 90.000.201 160 x 10g

pH-Wert 1%iger Lösung: ca. 9

- Innovatives hochkonzentriertes Premium-Reinigungsprodukt
- Einfache und sichere Dosierung ohne Dosieranlage
- Ideal für das Nass- und Feuchtwischverfahren für beschichtete und unbeschichtete Belagsarten

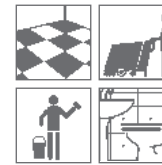

BLUE STAR OCEAN

Konzentrat zur Unterhaltsreinigung

Art. Nr. 90.121.942 10l Kanister
 Art. Nr. 90.121.943 6 x 1l Flasche

pH-Wert im Konzentrat: 9 · GU 50

- Umfassende Reinigungsleistung auf wasserbeständigen Böden und Flächen in der Routine gegenüber mineralischen und organischen Verschmutzungen
- Sehr gute Materialverträglichkeit
- Trocknet schnell und schlierenfrei ab und beugt Wiederanschmutzung vor



MULTI KLEEN TABS PRO

Nachhaltig und leistungsstark - Ihre tägliche Reinigungsroutine mit hoher Materialverträglichkeit, Leistungsfähigkeit und Wirtschaftlichkeit.

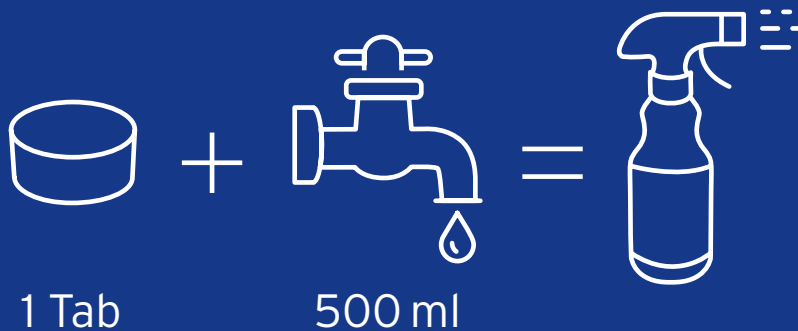

Unterhaltsreiniger



KRAFTREINIGER A

Konzentrat zur Unterhaltsreinigung

Art. Nr. 90.121.672 11kg Kanister
Art. Nr. 90.121.673 6x1l Flasche

pH-Wert im Konzentrat: 13 · GG 40 · RK-gelistet

- Gezielte Reinigungsleistung auf wasserbeständigen Böden und Flächen in der Routine gegenüber hartnäckigen mineralischen und organischen Verschmutzungen
- Materialschonend
- Trocknet schnell und schlierenfrei ab

Automatenreiniger

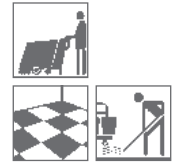

PICCOMAT Automatenreiniger

Konzentrat zur maschinellen Unterhaltsreinigung

Art. Nr. 90.121.532 10l Kanister

pH-Wert im Konzentrat: 11 · GG 30

- Universelle Reinigungsleistung auf wasserbeständigen Böden gegenüber organischen Verschmutzungen
- Sehr gute Materialverträglichkeit
- Reinigt und pflegt in einem Arbeitsgang

Automatenreiniger

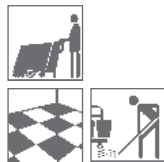

PICCOMAT DC Automaten-Werkstattreiniger

Konzentrat zur maschinellen Unterhaltsreinigung

Art. Nr. 90.121.922 10l Kanister

pH-Wert im Konzentrat: 14 · GU 40

- Zur intensiven Reinigung aller wasserbeständigen Böden
- Speziell entwickelt zur sicheren Entfernung aller öl- und fetthaltigen Verschmutzungen
- Geeignet für alle Verfahrensarten

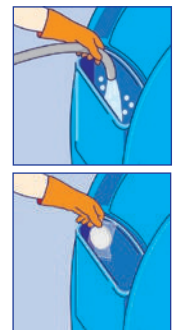

PICCOMAT TAB

Tab-Konzentrat zur maschinellen Unterhaltsreinigung

Art. Nr. 90.121.538 45 x 75 g

pH-Wert in 1%iger Lösung: 7

- Universelle Reinigungsleistung auf wasserbeständigen Böden gegenüber organischen Verschmutzungen
- Sehr gute Materialverträglichkeit
- Reinigt und pflegt in einem Arbeitsgang

Wischpflegen



PREMIUM No 4

Konzentrat zur pflegenden Unterhaltsreinigung

Art. Nr. 90.121.723 6 x 1l Flasche
Art. Nr. 90.121.722 10l Kanister

pH-Wert im Konzentrat: 9 · GU 50

- Universelle Reinigungsleistung auf Böden und Flächen in der Routine gegenüber allgemeinen Verschmutzungen
- Sehr gute Materialverträglichkeit
- Schmutzabweisende Wirkung durch additive Pflegesubstanzen

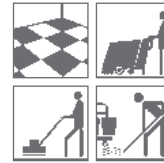

QUINTAB CARE

Tab-Konzentrat zur Unterhaltsreinigung

Art. Nr. 90.000.202 160 x 10g

pH-Wert 1%iger Lösung: ca. 7

- Innovatives hochkonzentriertes Wischpflege-Reinigungsprodukt
- Einfache und sichere Dosierung ohne Dosieranlage
- Ideal für das Nass- und Feuchtwischverfahren für beschichtete und unbeschichtete Belagsarten



Beschichtungen



BARRAGLANZ

Konzentrat zum Oberflächenschutz

Art. Nr. 90.162.942 10l Kanister

pH-Wert im Konzentrat: 9 · GE 10

- Gezielte Schutzwirkung auf beanspruchten Böden
- Erzeugt einen glänzenden, trittsicheren und rutschhemmenden Pflegefilm
- Hohe Füllkraft bei kurzer Trocknungszeit



BARRAMATT

Konzentrat zum Oberflächenschutz

Art. Nr. 90.163.022 10l Kanister

pH-Wert im Konzentrat: 9 · GE 10

- Gezielte Schutzwirkung auf beanspruchten Böden
- Erzeugt einen matten, trittsicheren und rutschhemmenden Pflegefilm
- Hohe Füllkraft bei kurzer Trocknungszeit



TRIGOMAT BRILLANT

Konzentrat zum Oberflächenschutz

Art. Nr. 90.162.882 10l Kanister

pH-Wert im Konzentrat: 9 · GE 10

- Gezielte, hochwirksame Schutzwirkung auf stark beanspruchten Böden
- Erzeugt einen glänzenden, trittsicheren und rutschhemmenden Pflegefilm
- Sehr hohe Füllkraft bei kurzer Trocknungszeit



TRIGOMAT MATT

Konzentrat zum Oberflächenschutz

Art. Nr. 90.162.912 10l Kanister

pH-Wert im Konzentrat: 9 · GE 10

- Gezielte, hochwirksame Schutzwirkung auf stark beanspruchten Böden
- Erzeugt einen matten, trittsicheren und rutschhemmenden Pflegefilm
- Sehr hohe Füllkraft bei kurzer Trocknungszeit

Glasreiniger



ULTRA GLASREIN

Anwendungslösung zur Glasreinigung

Art. Nr. 90.600.862 10l Kanister
 Art. Nr. 90.600.863 6 x 1l Flasche
 Art.-Nr. 90.183.103 6 x 0,75l Flasche,
 Schaum & Spray Trigger

pH-Wert im Konzentrat: 10 · GGL 20

- Umfassende Reinigungsleistung auf Glas, Acrylglas und Kunststoff in der Routine gegenüber organischen Verschmutzungen
- Sehr gute Materialverträglichkeit
- Trocknet schnell und schlierenfrei ab

Textilreiniger



NOVATEP

Konzentrat zur Textilreinigung

Art. Nr. 90.121.752 10l Kanister
 Art. Nr. 90.121.753 6 x 1l Flasche

pH-Wert im Konzentrat: 9 · GT 0

- Universelle Reinigungsleistung auf textilen, farbechten Flächen und Böden gegenüber hartnäckigen, organischen Verschmutzungen
- Sehr gute Materialverträglichkeit
- Keine Randbildung

Intensivreiniger



TISCH-FIT

Anwendungslösung zur Intensivreinigung

Art. Nr. 90.121.811 5l Kanister
 Art. Nr. 90.121.818 12 x 0,5l Sprühflasche

pH-Wert im Konzentrat: 10 · GU 60

- Gezielte Reinigungsleistung auf wasserbeständigen Flächen gegenüber Verschmutzungen wie z.B. Farbstoffverunreinigungen
- Materialschonend
- Hohe Lösekraft



Sanitärgrundreiniger

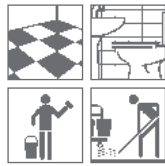

OROSET SC

Konzentrat zur Sanitärgrundreinigung

Art. Nr. 90.000.477 10l Kanister

Art. Nr. 90.000.478 6x1l Flasche

pH-Wert im Konzentrat: 13 · GG70

- Gezielte Reinigungsleistung auf Flächen gegenüber hartnäckigen, organischen Verschmutzungen und Ablagerungen
- Materialschonend
- Ideal zur Schaumreinigung an senkrechten Flächen



SPONTAN SUPER

Konzentrat zur Sanitärgrundreinigung

Art. Nr. 90.600.762 10l Kanister

Art. Nr. 90.600.763 6x1l Flasche

pH-Wert im Konzentrat: 1 · GS 80 · RK-gelistet

- Gezielte Reinigungsleistung auf Böden und Flächen gegenüber hartnäckigen, mineralischen Verschmutzungen und Ablagerungen (z. B. Kalk, Urinstein)
- Materialschonend
- Mit Korrosionsschutz



RAPIDO

Konzentrat zur Sanitärgrundreinigung

Art. Nr. 90.601.082 10l Kanister

Art. Nr. 90.601.083 6x1l Flasche

pH-Wert im Konzentrat: 1 · GS 80

- Gezielte, hochwirksame Reinigungsleistung auf Böden und Flächen gegenüber hartnäckigen, mineralischen Verschmutzungen und Ablagerungen (z. B. Kalk, Urinstein)
- Entfernt insbesondere Zementschleier
- Mit Korrosionsschutz

Sanitärunterhaltsreiniger



SANIVEX MULTI KLEEN TAB PRO

Tab-Konzentrat zur Sanitärunterhaltsreinigung

Art. Nr. 90.000.959 Beutel à 30 Tabs, 16 Beutel pro Karton
 Art. Nr. 90.000.968 Leerflasche, wiederverwendbar

pH-Wert 1%iger Lösung: 3

- Streifenfreie Reinigung von Flächen im Sanitärbereich
- Einfache Dosierung und Anwendung
- Hohe Materialverträglichkeit

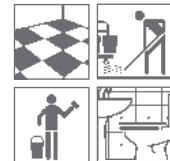

PREMIUM NO 2

Konzentrat zur Sanitärunterhaltsreinigung

Art. Nr. 90.183.132 10l Kanister
 Art. Nr. 90.183.133 6x1l Flasche

pH-Wert im Konzentrat: 3 · GS 10

- Streifenfreie Reinigung von Flächen im Sanitärbereich
- Verhindert bei regelmäßiger Anwendung den Aufbau von Kalkablagerungen
- Hohe Materialverträglichkeit, frei von Phosphor- und Salzsäure

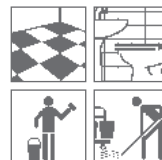

PREMIUM NO 1 CLASSIC

Konzentrat zur Sanitärunterhaltsreinigung

Art. Nr. 90.183.302 10l Kanister
 Art. Nr. 90.183.303 6x1l Flasche

pH-Wert im Konzentrat: 1 · GS 25 · RK-gelistet

- Umfassende Reinigungsleistung auf Böden und Flächen in der Routine gegenüber mineralischen Verschmutzungen (z. B. Kalk, Urinstein)
- Sehr gute Materialverträglichkeit im Sanitärbereich
- Trocknet schnell und schlierenfrei ab und beugt Wiederanschmutzung vor

Innovationen & Know How

In einem professionellen Reinigungsbetrieb werden die Reinigungskosten über verschiedene Faktoren bestimmt, z.B. Zeit, Einsatzmenge der Produkte, Einsatz von Anlagen und Ausrüstungen und weitere. Der Preisvergleich zwischen Wettbewerbern ist wie der Vergleich von Äpfeln und Birnen.

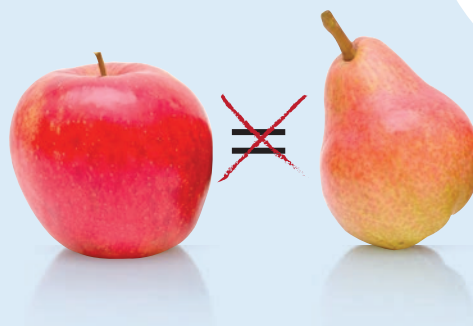
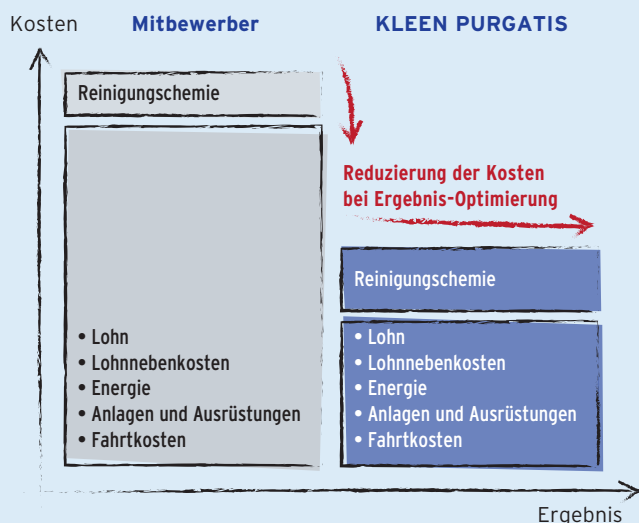

Kalkulations-Faktoren bei der Objektreinigung

Arbeit ca.	80 %
Material und Energie	10-15 %
Reinigungs-Chemie:	4-5 %

Allgemeine Grundsätze zur Reinigung - Kundens Schulung

- 1 Immer mit der niedrigsten Lösungskonzentration der Reinigungsmittel beginnen und ggf. Dosierung bis zum Erreichen zufriedenstellender Ergebnisse erhöhen.
- 2 Immer kaltes bis lauwarmes Wasser verwenden - nie heißes Wasser!
- 3 Bei Verwendung von Gefahrstoffen, alkalischen oder stark sauren Produkten bitte unbedingt Schutzhandschuhe tragen und die Gebrauchsanweisungen lesen
- 4 Bitte die Kundenseiten im Internet beachten um die Reinigungsarbeiten zu optimieren und sich über die neuesten Entwicklungen informieren

pH-Werte und deren Nutzen in der Reinigungschemie

entfernt:
 mineralische Ablagerungen
 Wasserstein
 Urinstein
 Rost

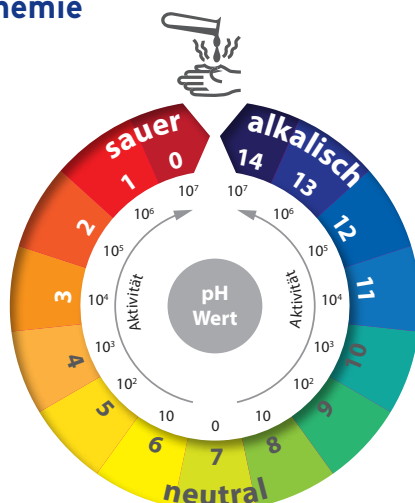

entfernt:
 Schmutz und Dreck
 Öle und Fette
 Kalkseife
 Urin



Sanitärunterhaltsreiniger



PREMIUM No 1 VISKOS

Konzentrat zur Sanitärunterhaltsreinigung

Art. Nr. 90.183.342 10l Kanister
Art. Nr. 90.183.343 6x1l Flasche

pH-Wert im Konzentrat: 1 · GS 20

- Umfassende Reinigungsleistung auf Flächen in der Routine gegenüber mineralischen Verschmutzungen (z. B. Kalk, Urinstein) insbesondere an senkrechten Flächen
- Sehr gute Materialverträglichkeit im Sanitärbereich
- Trocknet schnell und schlierenfrei ab und beugt Wiederanschmutzung vor

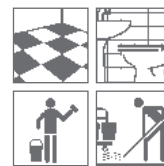

PREMIUM No 1 PLUS

Konzentrat zur Sanitärunterhaltsreinigung

Art. Nr. 90.183.352 10l Kanister
Art. Nr. 90.183.353 6x1l Flasche

pH-Wert im Konzentrat: 1 · GS 50 · RK-gelistet

- Umfassende Reinigungsleistung auf Böden und Flächen in der Routineanwendung gegenüber mineralischen Verschmutzungen (z. B. Kalk, Urinstein) mit beschleunigter Emulgierung von Schmutzpartikeln
- Sehr gute Materialverträglichkeit im Sanitärbereich
- Trocknet schnell und schlierenfrei ab und beugt Wiederanschmutzung vor

WC-Reiniger



TRO WC-TABS

Tab-Konzentrat zur WC-Unterhaltsreinigung

Art.-Nr. 90.183.186 14 x 16 x 25g Karton

pH-Wert in 1%iger Lösung: 2 · GS 50

- Universelle Reinigungsleistung in Toilettenbecken gegenüber mineralischen Verschmutzungen (z. B. Kalk, Urinstein)
- Materialschonend
- Anwenderfreundlich durch selbsttätige Reinigung



PUSH WC-REINIGER

Konzentrat zur WC-Unterhaltsreinigung

Art. Nr. 90.600.678 12x0,75-l-Flasche

pH-Wert im Konzentrat: 1-2 · GS 20 · RK-gelistet

- Universelle Reinigungsleistung in Toilettenbecken gegenüber mineralischen Verschmutzungen (z. B. Kalk, Urinstein)
- Materialschonend
- Mit guter Haftung auch an unzugänglichen Stellen

Beckensteine / WC-Duftspüler



POCO BECKENSTEINE

Konzentrat zur Urinal-Unterhaltsreinigung

Art. Nr. 90.183.026 12 x 1 kg Karton

pH-Wert in 1%iger Lösung: 10 · GS 0

- Universelle Reinigungsleistung in Urinalen zur Minderung mineralischer Schmutzablagerungen (z. B. Kalk, Urinstein) und Lufterfrischung
- Materialschonend
- Anwenderfreundlich durch selbsttätige Reinigung



WC-DUFTSPÜLER Meeresfrische

Konzentrat zur WC-Unterhaltsreinigung

Art. Nr. 90.183.369 22 x 40 g Karton

pH-Wert in 1%iger Lösung: 10 · GS 0

- Universelle Reinigungsleistung in Toilettenbecken zur Minderung mineralischer Schmutzablagerungen (z. B. Kalk, Urinstein) und Lufterfrischung
- Materialschonend
- Anwenderfreundlich durch selbsttätige Reinigung

Raumduft



APARTO

Anwendungslösung zur Raumdesodierung und Lufterfrischung

Art. Nr. 90.151.011 5 L Kanister

Art. Nr. 90.151.018 12 x 0,5 l Flasche

- Gezielte Entfernung von störenden Raumgerüchen durch 2-Phasen-Absorption
- Langanhaltende Wirkung
- Hinterlässt einen angenehmen und unauffälligen Raumduft



LONG-LIFE-DEO

Konzentrat zur Raumdesodierung und Lufterfrischung

Art. Nr. 90.369.633 6 x 1 l Flasche

pH-Wert im Konzentrat: 7

- Universelle Entfernung von störenden Raumgerüchen
- Langanhaltende Wirkung
- Hinterlässt einen angenehmen und unauffälligen Raumduft



Küchenhygiene

- Maschinelles Geschirrspülen
- Umfeldhygiene
- Gerätereinigung und -pflege

Tabs – ohne Dosiertechnik



TRYMAT ULTRA Geschirr-Reiniger-Tabs

Tab-Konzentrat zur maschinellen Geschirreinigung

Art. Nr. 90.203.949 5 x 60 x 18 g Karton

pH-Wert in 1%iger Lösung: 11

- Universelle Reinigungsleistung von Spülgut gegenüber organischen Verschmutzungen
- Sehr gute Materialverträglichkeit
- Für alle Wasserhärten geeignet



TRYMAT ALL-IN-ONE Geschirr-Reiniger-Tabs

Tab-Konzentrat zur maschinellen Geschirreinigung

Art. Nr. 90.203.959 5 x 50 x 20 g Karton

pH-Wert in 1%iger Lösung: 11

- Universelle Reinigungsleistung inklusive Zusatzpflege von Spülgut gegenüber organischen Verschmutzungen
- Sehr gute Materialverträglichkeit
- Für alle Wasserhärten geeignet

Flüssig – für Gewerbespülsysteme



PRESTAN INTENSIV

Konzentrat zur maschinellen Geschirreinigung

Art. Nr. 90.600.012 12 kg Kanister
 Art. Nr. 90.600.019 25 kg Kanister
 Art. Nr. 90.600.014 40 kg Kanister
 Art. Nr. 90.600.015 250 kg Fass

pH-Wert im Konzentrat: 13

- Umfassende, hoch-wirksame Reinigungsleistung von Spülgut gegenüber hartnäckigen, organischen Verschmutzungen
- Phosphatfrei, materialschonend
- Zum Einsatz in der Dosieranlage bei allen Wasserhärten



PRESTAN HCF

Konzentrat zur maschinellen Geschirreinigung

Art. Nr. 90.601.072 12 kg Kanister
 Art. Nr. 90.601.079 25 kg Kanister

pH-Wert im Konzentrat: 14

- Umfassende, hoch-wirksame Reinigungsleistung von Spülgut gegenüber hartnäckigen, organischen Verschmutzungen
- Chlorfrei, materialschonend
- Zum Einsatz in der Dosieranlage bei allen Wasserhärten

Flüssig - für Gewerbespülsysteme



PRESTAN AL

Konzentrat zur maschinellen Geschirreinigung

Art. Nr. 90.600.029 25 kg Kanister
 Art. Nr. 90.600.024 40 kg Kanister
 Art. Nr. 90.600.025 250 kg Fass

pH-Wert im Konzentrat: 14

- Umfassende, hoch-wirksame Reinigungsleistung von empfindlichem Spülgut gegenüber hartnäckigen, organischen Verschmutzungen
- Materialschonend, mit Aluminiumschutz
- Zum Einsatz in der Dosieranlage bei allen Wasserhärten

Gläserpülmittel



GLÄSERSPÜLMITTEL

Konzentrat zur maschinellen Geschirreinigung

Art. Nr. 90.203.682 11kg Kanister

pH-Wert im Konzentrat: 14

- Gezielte, hochwirksame Reinigungsleistung von empfindlichem Spülgut gegenüber organischen Verschmutzungen und Ablagerungen
- Sehr gute Materialverträglichkeit, nachhaltiger Materialerhalt
- Zum Einsatz in der Dosieranlage bei allen Wasserhärten

Pulver - manuelle Dosierung

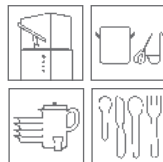

PRESTAN HH

Pulver-Konzentrat zur maschinellen Geschirreinigung

Art. Nr. 90.600.142 10 kg Eimer

pH-Wert in 1%iger Lösung: 13

- Universelle Reinigungsleistung von Spülgut gegenüber organischen Verschmutzungen
- Sehr gute Materialverträglichkeit
- Für alle Wasserhärten geeignet



Klarspüler



PRESTAN KLAR FORTE

Konzentrat zur maschinellen Klarspülung

Art. Nr. 90.600.053 6 x 1l Flasche
 Art. Nr. 90.600.042 10l Kanister
 Art. Nr. 90.600.044 30l Kanister
 Art. Nr. 90.600.045 200l Fass

pH-Wert im Konzentrat: ca. 3

- Umfassende, hochwirksame Klarspülung von Spülgut in Kombination mit Geschirreinigerkonzentrat
- Sehr gute Materialverträglichkeit und Glanz Trocknung
- Zum Einsatz in der Dosieranlage bei allen Wasserhärten



PRESTAN KLAR neutral

Konzentrat zur maschinellen Klarspülung

Art. Nr. 90.600.052 10l Kanister
 Art. Nr. 90.600.054 30l Kanister
 Art. Nr. 90.600.055 200l Fass

pH-Wert im Konzentrat: 7,5

- Umfassende, hochwirksame Klarspülung von Spülgut in Kombination mit Geschirreinigerkonzentrat
- pH-neutral, sehr gute Materialverträglichkeit und Glanz Trocknung
- Zum Einsatz in der Dosieranlage bei allen Wasserhärten

Entkruster



PRESTAN BTR

Konzentrat zur Geschirrrundreinigung

Art. Nr. 90.600.082 12 kg Kanister

pH-Wert im Konzentrat: 14

- Gezielte, hochwirksame Reinigungsleistung von Besteckteilen gegenüber organischen Verschmutzungen und Ablagerungen
- Ideal zur Vorbehandlung und Lösung von Eiweiß- und Stärke-Verkrustungen
- Mit Metallschutz

Entkalker



PRESTAN EKF

Konzentrat zur Entkalkung

Art. Nr. 90.600.075 6 kg Kanister

pH-Wert im Konzentrat: 0

- Gezielte, hochwirksame Entkalkung von Geschirrspülmaschinen
- Intensive Lösekraft von hartnäckigen Ablagerungen
- Forciert einen ökonomischeren Spülprozess



Handspülmittel

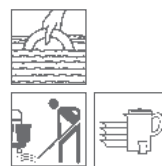

VANULAN

Konzentrat zur manuellen Geschirreinigung

Art. Nr. 90.600.682 10l Kanister

Art. Nr. 90.600.683 6 x 1l Flasche

pH-Wert im Konzentrat: 5 · GU 30

- Umfassende Reinigungsleistung von Spülgut gegenüber hartnäckigen, organischen Verschmutzungen
- Sehr gute Materialverträglichkeit
- Trocknet schnell und schlierenfrei ab

Fettlöser



GASTRO KLEEN

Anwendungslösung zur entfettenden Unterhaltsreinigung

Art.-Nr. 90.367.007 6x 750 ml Sprühflasche

pH-Wert im Konzentrat: 9

- Universelle Reinigungsleistung auf wasserbeständigen Böden und Flächen in der Routine gegenüber organischen Verschmutzungen
- Sehr gute Materialverträglichkeit
- Trocknet schnell und schlierenfrei ab, kein Nachspülen erforderlich

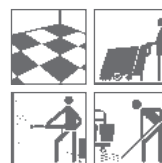

PURINA MULTI KLEEN TAB PRO

Tab-Konzentrat zur entfettenden Unterhaltsreinigung

Art. Nr. 90.000.962 Beutel à 30 Tabs, 16 Beutel pro Karton

Art. Nr. 90.000.969 Leerflasche

pH-Wert 1%iger Lösung: 10

- Universelle Reinigungsleistung auf Flächen in der Routine gegenüber organischen Verschmutzungen
- Sehr gute Materialverträglichkeit
- Trocknet schnell und schlierenfrei ab, kein Nachspülen erforderlich

Fettlöser

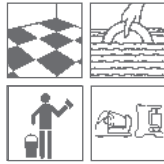

TOP OFF

Anwendungslösung zur entfettenden Unterhaltsreinigung

Art.-Nr. 90.600.692 10l Kanister

pH-Wert im Konzentrat: 8 · GG 70

- Universelle Reinigungsleistung auf wasserbeständigen Böden und Flächen in der Routine gegenüber organischen Verschmutzungen
- Sehr gute Materialverträglichkeit
- pH-neutral

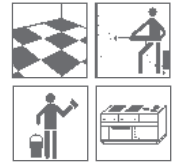

PURINA

Konzentrat zur entfettenden Unterhaltsreinigung

Art. Nr. 90.203.702 10l Kanister

pH-Wert im Konzentrat: 14 · GG 90

- Umfassende Reinigungsleistung auf wasserbeständigen Böden und Flächen in der Routine gegenüber hartnäckigen organischen Verschmutzungen
- Materialschonend
- Schaumarm

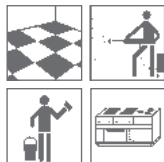

PURINA Anwendungsfertig

Anwendungslösung zur entfettenden Unterhaltsreinigung

Art.-Nr. 90.203.706 6 x 1l Flasche

pH-Wert im Konzentrat: 14 · GG 50

- Umfassende Reinigungsleistung auf wasserbeständigen Flächen in der Routine gegenüber hartnäckigen organischen Verschmutzungen
- Materialschonend
- Schaumarm



Edelstahl – Reinigung & Pflege



PRESTAN EDELSTAHLPFLEGER

Anwendungslösung zur Edelstahlreinigung und -pflege

Art. Nr. 90.203.778 12 x 0,5l Flasche

- Universelle Reinigungsleistung und hoch-wirksame Pflege von Edelstahlflächen und Geräten
- Vermindert Wiederanschmutzung durch nachhaltige Schutzwirkung
- Trägt zum Flächen- und Geräteerhalt bei



TERO SOFT

Anwendungslösung zur scheinenden Unterhaltsreinigung

Art. Nr. 90.600.886 12 x 1l Flasche
Art. Nr. 90.600.887 12 x 0,5l Flasche

pH-Wert im Konzentrat: 11 • GU 10

- Universelle, mechanische Reinigungsleistung auf Böden und Flächen gegenüber organischen Verschmutzungen und Ablagerungen
- Frei von Mikroplastik
- Scheuert ohne zu kratzen



Tiefkühlraumreiniger



KLEEN FREEZER CLEANER

Anwendungslösung zur kältebeständigen Unterhaltsreinigung

Art. Nr. 90.367.016 12 x 1l Flasche

pH-Wert im Konzentrat: 9

- Universelle Reinigungsleistung auf wasserbeständigen Böden und Flächen in Niedrigtemperaturzonen
- Sehr gute Materialverträglichkeit
- Wirkt Vereisung entgegen

Fritteusenreiniger



GRANIT TAB F

Tab-Konzentrat zur Fritteusenreinigung

Art. Nr. 90.600.785 45 x 75 g Eimer

pH-Wert in 1%iger Lösung: 13

- Umfassende, hoch-wirksame Reinigungsleistung von Fritteusen in der Routine gegenüber organischen Verschmutzungen
- Intensive Lösekraft von eingebrannten und verkohlten Ablagerungen
- Anwenderfreundlich durch selbsttätige Reinigung

Grillreiniger



GRANIT S

Anwendungslösung zur Grill- und Backofenreinigung

Art. Nr. 90.600.782 10l Kanister
Art. Nr. 90.000.900 6 x 1l Flasche

pH-Wert im Konzentrat: 14 · GG O

- Umfassende, hoch-wirksame Reinigungsleistung von Grills, Konvektomaten und Backöfen gegenüber hartnäckigen organischen Verschmutzungen
- Intensive Lösekraft von eingebrannten und verkohlten Ablagerungen
- Mit Metallschutz

Entkalker



PARA KALKLÖSER

Konzentrat zur Entkalkung

Art. Nr. 90.203.693 6 x 1l Flasche
Art. Nr. 90.203.692 13kg Kanister

pH-Wert im Konzentrat: 1

- Gezielte, hoch-wirksame Entkalkung von Flächen, Gegenständen und Geräten
- Intensive Lösekraft von hartnäckigen Ablagerungen
- Ohne Komplexbildner



Wäschehygiene

- Manuelles Waschen
- Maschinelles Waschen
- Gerätereinigung und -pflege
- Spezialprodukte

Buntwaschmittel



LAVO PF

Pulver-Konzentrat zur Wäschereinigung

Art. Nr. 90.224.543 15 kg Tragesack

pH-Wert in 1%iger Lösung: 10

- Universelle Schmutzablösung und Reinigungsleistung in der Waschroutine von Buntwäsche gegenüber allgemeinen Verschmutzungen
- Phosphat- und chlorfrei, kein unerwünschter Farbübertrag
- Für alle Wasserhärten und Temperaturbereiche geeignet

Vollwaschmittel



MAXIMO LIQUID

Flüssigkonzentrat zur Wäschereinigung

Art. Nr. 90.600.503 20 kg Kanister

pH-Wert im Konzentrat: 9,5

- Umfassende, hochwirksame Schmutzablösung und Reinigungsleistung in der Waschroutine gegenüber allgemeinen Verschmutzungen
- Wäscht und pflegt alle Textilien ohne Bleiche
- Zum Einsatz in der Dosieranlage, für alle Wasserhärten und Temperaturbereiche geeignet

Vollwaschmittel



MAXIMO LIQUID FORTE

Flüssigkonzentrat zur Wäschereinigung

Art. Nr. 90.600.513 20 kg Kanister

pH-Wert im Konzentrat: 9,5

- Umfassende, hochwirksame Schmutzablösung und Reinigungsleistung in der Waschroutine gegenüber hartnäckigen Verschmutzungen
- Wäscht und pflegt alle Textilien ohne Bleiche
- Zum Einsatz in der Dosieranlage, für alle Wasserhärten und Temperaturbereiche geeignet

Feinwaschmittel



EASY FEINWASCHMITTEL

Flüssigkonzentrat zur Wäschereinigung

Art. Nr. 90.368.602 10l Kanister

pH-Wert im Konzentrat: 9

- Schonende Schmutzablösung und Reinigungsleistung in der Waschroutine gegenüber allgemeinen Verschmutzungen
- Wäscht und pflegt mit Lanolin alle Arten von feinen Geweben und Fasern
- Zum Einsatz in der Dosieranlage, für alle Wasserhärten und für Waschttemperaturen bis 40°C geeignet.

Waschkraftverstärker



PURGA WKV

Flüssigkonzentrat zur Waschkraftverstärkung

Art. Nr. 90.000.987 20l Kanister

pH-Wert im Konzentrat: 13,4

- Gezielte, hochwirksame Waschkraftverstärkung in der Waschroutine in Kombination mit einem Alleinwaschmittel
- Phosphatfrei, alkalisch, schaumarm
- Zum Einsatz in der Dosieranlage bei allen Wasserhärten und Temperaturbereichen

Weichspüler



COSY 3S

Flüssigkonzentrat zur Weichspülung – sauer

Art. Nr. 90.600.772 10l Kanister

pH-Wert im Konzentrat: 3

- Gezielte Weichspülung in der Waschroutine
- Wirkt Versteifung der Wäsche entgegen und schützt die Fasern nachhaltig
- Zum Einsatz in der Dosieranlage geeignet

Wasserenthärter



CARRIÈRE

Tab-Konzentrat zur Wasserenthärtung

Art. Nr. 90.224.579 100 x 15g Eimer

pH-Wert in 1%iger Lösung: 6

- Universelle Wasserenthärtung in der Waschroutine
- Verhindert Kalkablagerungen in der Waschmaschine
- Sorgt für ökonomischen Waschprozess und trägt zu Erhalt des Gerätes bei



Fleckensalz



PRODIL

Pulver-Konzentrat zur Fleckenlösung

Art. Nr. 90.224.551 5 kg Eimer

pH-Wert in 1 %iger Lösung: 11

- Gezielte, hochwirksame Waschkraftverstärkung in der Waschroutine in Kombination mit einem Vollwaschmittel
- Ohne faserschädigenden Substanzen
- Auf Basis Aktivsauerstoff

Bleichmittel



SEPT

Pulver-Konzentrat zur Bleiche

Art. Nr. 90.600.261 4 kg Eimer

pH-Wert in 1 %iger Lösung: 9

- Gezielte, hochwirksame Bleiche in der Waschroutine in Kombination mit einem Vollwaschmittel
- Für alle weißen und chlorresistenten Textilien
- Auf Basis Aktivchlor





Hygiene & Desinfektion

Händereinigung



COPELIA® GASTRO

Handwaschlotion

Art. Nr. 90.203.971 12 x 0,5l Flasche

Art. Nr. 90.203.976 12 x 1l Flasche

Art. Nr. 90.000.835 10 l Kanister

pH-Wert im Konzentrat: 5,5

- Milde hautschonende Reinigung
- Rückfettend und feuchtigkeitsspendend
- Parfüm- und farbstofffrei, dermatologisch getestet

Flächendesinfektion



OROSEPT VK

Flächendesinfektionsmittelkonzentrat

Art. Nr. 90.142.552 1 x 10 l Gebinde

Art. Nr. 90.142.553 6 x 1 l Flasche

pH-Wert im Konzentrat: 13 · GD 40 · VAH-(DGHM)-gelistet

- Hochleistungs-Desinfektionsreiniger
- Breites Wirkungsspektrum, sehr gute Reinigungsleistung
- Aldehydfrei

Wäschedesinfektion



LAVO DES 60 KOMPAKT

Desinfektionswaschmittelpulver

Art. Nr. 90.603.070 15 kg Tragesack

Art. Nr. 90.603.073 4 kg Kartusche für Dosiertechnik

Art. Nr. 90.603.078 45 x 75 g Sachets

pH-Wert in 1%iger Lösung: 10 · BAuA Reg.-Nr.: N-46888

- RKI gelistet bei 60 °C und 15 Minuten Einwirkzeit
- Sehr wirtschaftliche Dosierung
- Sehr gute Waschergebnisse

Produktverzeichnis

Agil	7	Oroset SC	14	Rapido	14
Aparto	17	Orosept VK	31	Quintab Care (ECO)	11
Barbelon	8	Para Kalklöser	25	Quintab Clean (ECO)	9
Barraglanz	12	Piccomat	10	Sanivex Multi Kleen Tab Pro (ECO)	14
Barramatt	12	Piccomat DC	10	Schmutzbrecher	8
Blue Star Ocean (ECO)	9	Piccomat FS	8	Schonreiniger Lemon (ECO).....	9
Carrière	28	Piccomat Tab	10	Sept	29
Copelia Gastro	31	Poco Beckensteine	17	Severa Multi Kleen Tab Pro (ECO).....	9
Cosy 3S	28	Power Strip Neutra	7	Solex	8
Easy Feinwaschmittel	27	Premium N01 Classic	15	Spontan Super	14
Gläserpülmittel	20	Premium N01 Plus	16	Tero Soft	24
Granit S	25	Premium N01 Viskos	16	Tisch-Fit	13
Granit S Spray	25	Premium N02 (ECO)	15	Top Off	23
Granit Tab F	25	Premium N04 (ECO)	11	Trigomat Brillant	12
Gastro Kleen	22	Prestan AL	20	Trigomat Matt	12
Kleen Freezer Cleaner.....	25	Prestan BTR	21	Tro WC-Tabs	16
Kraftreiniger A	10	Prestan Edelstahlpfleger	24	Trymat all-in-one	19
Lavo Des 60 Kompakt	31	Prestan EKF	21	Trymat Ultra	19
Lavo PF	27	Prestan HCF (ECO)	19	Ultra Glasrein	13
Lin Plus	7	Prestan HH	20	Vanulan	22
Long-Life-Deo	17	Prestan Intensiv	19	WC-Duftspüler	17
Maximo Liquid	27	Prestan Klar	21		
Maximo Liquid Forte	27	Prestan Klar Forte (ECO)	21		
Novatep	13	Prodil	29		
		Purga WKV	28		
		Purina	23		
		Purina anwendungsfertig.....	23		
		Purina Multi Kleen Tab Pro (ECO)	22		
		Push WC-Reiniger	16		

Bildquellen

Lizenzbilder/shutterstock.com: S.4 mittlere Reihe · S.6, S.11, S.15, S.22, S.23, S.24, S.26, S.29, S.30

Lizenzbilder/istockphoto.com: S.37 rechte Spalte, von oben nach unten: 2., 6 · Uli Funke: S.4/5, obere Reihe

Alle anderen Bilder, Produktabbildungen, Grafiken, Illustrationen, Diagramme: BUDICH INTERNATIONAL GmbH, KLEEN PURGATIS GmbH

«GRÜEZI, BONJOUR, BUONGIORNO»

IN JEDEM FALL GUT BERATEN

ENGAGIERT FÜR
SIE IM EINSATZ –
OB PERSÖNLICH
ODER ONLINE



KONTAKTIEREN SIE UNS

KUNDENDIENST

Telefon 062 746 04 04

Fax 062 746 04 02

sales@delta-zofingen.ch

delta-zofingen.ch



**KLEEN PURGATIS
International AG**

Firststrasse 30A
CH-8835 Feusisberg
Fon +41 (0) 44 515 35 60
Fax +41 (0) 44 515 35 69
info@kleen-purgatis.ch
www.kleen-purgatis.ch

Hersteller, Anwendungsdienstleister
und -berater von professionellen
Reinigungsmitteln für die Bereiche

**Desinfektion & Personal Care
Catering & Küchenhygiene
Waschen & Textilhygiene
Böden & Oberflächen
Bad- & WC-Hygiene**



DELTA Zofingen AG

Untere Brühlstrasse 10 | CH-4800 Zofingen | Tel. 062 746 04 04 | Fax 062 746 04 02 | sales@delta-zofingen.ch | delta-zofingen.ch

— Mitglied der —

